

Kretingos rajono savivaldybės administracijai
teikiama tik CVPIS priemonėmis

Konkurso sąlygų 1 priedas

**PASIŪLYMAS DĖL
GEOGRAFIŠKAI NUO ELEKTROS ENERGIJOS VARTOJIMO VIETOS NUTOLUSIO
SAULĖS ŠVIESOS ELEKTROS ENERGIJOS GAMYBOS ĮRENGINIO, JO APTARNAVIMO
IR PRIEŽIŪROS PIRKIMO**

2021-08-11 Nr. _____
Data numeris

Vilnius
Sudarymo vieta

| | |
|---|--|
| Tiekėjo pavadinimas / Jeigu dalyvauja ūkio subjektų grupė, surašomi visi dalyvių pavadinimai/ | Eternia Solar LT, UAB ir Siginvesticijos, UAB |
| Tiekėjo adresas / Jeigu dalyvauja ūkio subjektų grupė, surašomi visi dalyvių adresai/ | Kauno g. 16, LT-03212 Vilnius |
| Už pasiūlymą atsakingo asmens pareigos, vardas, pavardė | Viešųjų pirkimų specialistė Indrė Skiauterytė |
| Telefono numeris | +37067869030 |
| El. pašto adresas | indre@eterniasolar.lt |

1. Šiuo pasiūlymu pažymime, kad sutinkame su visomis pirkimo sąlygomis, jų aiškinimu (jei toks buvo), tikslinimu (jei pirkimo sąlygos buvo tikslintos).

2. Patvirtiname, kad visa pasiūlyme pateikta informacija yra teisinga, atitinka tikrovę ir apima viską, ko reikia visiškam ir tinkamam pirkimo sutarties įvykdymui, o pirkimo sąlygos mums yra tikslios ir aiškios.

3. Šiuo pasiūlymu įsipareigojame laikytis Viešųjų pirkimų įstatymo, kitų teisės aktų, pirkimo dokumentuose išdėstytų reikalavimų bei sutarties sąlygų.

4. Patvirtiname, kad visi pridedami dokumentai yra mūsų pasiūlymo dalis.

5. Įsipareigojame laikytis pasiūlyme pateiktų ir pirkimo dokumentuose nustatytų sąlygų bei nesiimti jokių veiksmų, galinčių sutrukdyti pasiūlymo akceptavimui ar sutarties pasirašymui ir įsipareigojimui.

6. Jeigu mūsų pasiūlymas bus priimtas, mes įsipareigojame pateikti Sutarties įvykdymo užtikrinimą pirkimo dokumentuose nurodytos formos, dydžio bei ten reikalaujamais terminais bei sutinkame pirkimo dokumentuose nurodytu terminu sudaryti sutartį.

7. Mūsų siūloma kaina yra:

1 lentelė

| Eil. Nr. | Pavadinimas | Mato vnt. | Kiekis | Vieneto kaina Eur be PVM | Bendra kaina Eur be PVM |
|----------------------------|---|-----------|--------|--------------------------|-------------------------|
| 1 | 2 | 3 | 4 | 5 | 6 (4x5) |
| 1. | Saulės šviesos elektros energijos gamybos įrenginys | kompl. | 1 | 100 575,00 | 100 575,00 |
| 2. | Saulės šviesos elektros energijos gamybos įrenginio aptarnavimo ir priežiūros paslaugos | mėn. | 300 | 157,50 | 47 250,00 |
| Viso, EUR (be PVM): | | | | | 147 825,00 |
| PVM suma EUR: | | | | | 31 043,25 |

| | |
|--|-------------------|
| Bendra pasiūlymo kaina EUR (su PVM) | 178 868,25 |
|--|-------------------|

*** PASTABA:**

- *kainos pasiūlyme nurodomos paliekant du skaitmenis po kablelio.*

Tiekėjas, kurio pasiūlymo kaina bus didesnė nei 182 870,00 Eur su PVM, bus atmestas dėl per didelės ir nepriimtinos kainos.

Mūsų siūloma geografiškai nuo elektros energijos vartojimo vietos nutolusio saulės šviesos elektros energijos gamybos įrenginio galia 135 kW.

Tiekėjas, kuris pasiūlys geografiškai nuo elektros energijos vartojimo vietos nutolusio saulės šviesos elektros energijos gamybos įrenginio galią, neatitinkančią nustatyto reikalavimo 135 kW ± 1, bus atmestas, kaip neatitinkantis pirkimo dokumentuose nustatytų reikalavimų.

8. Ši kaina yra su visais mokesčiais ir kitomis tiekėjo bei trečiųjų asmenų išlaidomis, taip pat ir atsiskaitymo dokumentų pateikimo naudojantis informacine sistema „E-sąskaita“ išlaidomis. Taip pat išlaidomis, susijusiomis įsipareigojimams įvykdyti reikalingomis inžinerinėmis paslaugomis, medžiagomis, įranga, gaminiiais, naudojama technika, mechanizmais, transportu ir kitomis naudojamomis priemonėmis, kurios būtinos įsipareigojimams įvykdyti.

Tais atvejais, kai pagal galiojančius teisės aktus tiekėjui nereikia mokėti PVM, jis nurodo tik kainą be PVM ir toliau paaiškina kokių teisiniu pagrindu neprivaloma mokėti PVM.

9. Taip pat patvirtiname, kad mes prisiimame riziką už visas išlaidas, kurias, teikdami pasiūlymą ir laikydamiesi pirkimo dokumentuose nustatytų reikalavimų, privalėjome įskaičiuoti į pasiūlymo kainą.

10. Patvirtiname, kad siūlomos prekės visiškai atitinka pirkimo dokumentuose nustatytus techninius ir kokybinius rodiklius:

2 lentelė

| Eil. Nr. | Parametras | Reikalaujamas rodiklis | Siūlomos įrangos gamintojas ir tikslios techninės charakteristikos, suteikiamas garantinis laikotarpis ir pan. (pildo tiekėjas) (tiekėjas turi nurodyti tikslius dydžius, medžiagas, išmatavimus, sertifikatus ir pan. bei pateikti tai pagrindžiančius dokumentus ir <u>nurodyti kuriame puslapyje rodiklis yra bei jį pažymėti*</u> (pateikiami kartu su pasiūlymu) |
|----------|------------------------|--|---|
| 1 | SAULĖS MODULIAI | | ZXM6-NH120-360/M 360W (375 vnt) |
| 1.1 | Technologija | Monokristaliniai, polikristaliniai arba lygiaverčiai | Monokristaliniai Žr. Modulių techninė specifikacija.pdf (1 psl.) |
| 1.2 | Modulio rėmas | Anoduoto aliuminio lydinio rėmas arba be rėmo | Anoduoto aliuminio lydinio rėmas Žr. Montavimo instrukcija.pdf (1 psl.) |

| | | | |
|----------|--|--|---|
| 1.3 | Jungiamosios dėžutės ir apsaugos klasė | ≥IP65 | IP68 Žr. Modulių techninė specifikacija.pdf (2 psl.) |
| 1.4 | Kabelių jungčių apsaugos klasė | ≥IP65 | IP65 Žr. Jungtys MC4-EVO 2.PDF (2 psl.) |
| 1.5 | Maksimali įtampa | ≥1000 V _{dc} | 1000 V _{dc} Žr. Modulių techninė specifikacija.pdf (2 psl.) |
| 1.6 | Darbinės modulio temperatūros režiai | Ne siauresni nei -40 – +85 °C | -40 – +85 °C Žr. Modulių techninė specifikacija.pdf (2 psl.) |
| 1.7 | Modulio priekinės dalies maksimali statinė apkrova | ≥5400 Pa | 5400 Pa Žr. Modulių techninė specifikacija.pdf (2 psl.) |
| 1.8 | Modulio galinės dalies maksimali statinė apkrova | ≥2400 Pa | 2400 Pa Žr. Modulių techninė specifikacija.pdf (2 psl.) |
| 1.9 | Produkto gamintojo garantijos laikotarpis | ≥10 metų | 12 metų Žr. Modulių garantija.pdf (1 psl.) |
| 1.10 | Gamintojo efektyvumo garantija po 25 metų eksploatacijos | ≥80,0 % | 84,3 % Žr. Modulių techninė specifikacija.pdf (1 psl.) |
| 1.11 | Atitiktis standartui | LST EN 61215:2017 (arba lygiavertis) | LST EN 61215:2017 Žr. IEC 61215&61730 sertifikatas.pdf (3 psl.) |
| 1.12 | Atitiktis standartui | LST EN 61730:2007 (arba lygiavertis) | LST EN 61730:2007 Žr. IEC 61215/61730 sertifikatas.pdf (3 psl.) |
| 1.13 | Deklaracijos | CE deklaracija arba sertifikatas | CE deklaracija Žr. CE deklaracija.pdf |
| 2 | KEITIKLIAI | | SUN2000 60KLT |
| 2.1 | AC dalies darbiniai parametrai | 230/400 V, 50 Hz | 230/400 V, 50 Hz Žr. Keitiklio techninė specifikacija.pdf (2 psl.) |
| 2.2 | Darbinės aplinkos temperatūros režiai | Ne siauresni nei -25 – +60 °C | -25 – +60 °C Žr. Keitiklio techninė specifikacija.pdf (2 psl.) |
| 2.3 | Nominalus keitiklio efektyvumas (Euro) | ≥97,0 % | 98,5 % Žr. Keitiklio techninė specifikacija.pdf (2 psl.) |
| 2.4 | Apsaugos klasė | ≥IP65 | IP65 Žr. Keitiklio techninė specifikacija.pdf (2 psl.) |
| 2.5 | Gamintojo garantija | ≥10 metų | 10 metų Žr. Garantija.pdf (2 psl.) |
| 2.6 | Atitiktis standartui | EN 50549-1 / EN 50549-2 (arba lygiavertis) | EN 50549-1 / EN 50549-2 Žr. 50549-1/ 50549-2.pdf (2 psl.) |

| | | | |
|-------|--------------------------|-------------------------------------|--|
| 2.7 | Atitiktis standartui | IEC 61727:2004 (arba lygiavertis) | IEC 61727:2004 Žr. IEC61727/62116.PDF |
| 2.8. | Atitiktis standartui | IEC 62116:2008 (arba lygiavertis) | IEC 62116:2008 Žr. IEC61727/62116.PDF |
| 2.9. | Atitiktis standartui | IEC 62109-1:2010 (arba lygiavertis) | IEC 62109-1:2010 Žr. 62109-1/2.pdf |
| 2.10. | Atitiktis standartui | IEC 62109-2:2011 (arba lygiavertis) | IEC 62109-2:2011 Žr. 62109-1/2.pdf |
| 2.11. | Deklaracijos, direktyvos | CE deklaracija arba sertifikatas | CE deklaracija Žr. CE deklaracija |

*Šie dokumentai teikiami lietuvių ir (ar) anglų kalba. Jei su pasiūlymu pateikiami dokumentai negali būti pateikti lietuvių ir (ar) anglų kalba, šie dokumentai turi būti pateikti originalo kalba, pridėdant jų vertimą į lietuvių kalbą (vertimas turi būti patvirtintas vertimą atlikusio asmens parašu). Kilus ginčui, pirmenybė yra teikiama dokumentams ar dokumentų vertimui lietuvių kalba. Šiuose dokumentuose tiekėjas turi grafiškai nurodyti (t.y. pastebimai – spalvotai pažymėti, ir/ar nurodyti rodyklėmis, ir/ar pabraukti) konkrečias teikiamų dokumentų vietas, kur aprašomos reikalaujamų techninių charakteristikų reikšmės. Vietoje dokumentų negalima pateikti internetinių nuorodų. Jei tiekėjo pasiūlymas bus pateiktas nesivadovaujant Pirkimo dokumentų reikalavimais, toks pasiūlymas bus atmetamas.

3 lentelė

| | | |
|---|---|--|
| Bendras saulės elektrinės efektyvumas užtikrinantis ne mažesnę kaip 128250 kWh elektros generaciją pirmais saulės elektrinės eksploatacijos metais | Tiekėjas su pasiūlymu turi pateikti su sertifikuota programa parengtą elektros energijos generacijos prognozę (pvz. PVSOL, PVSYS arba lygiaverte), kuria remiasi pasiūlyme teikdamas savo įsipareigojimą pagaminti jame nurodytą elektros energijos kiekį | |
| Naudojama įranga (moduliai ir inverteriai) | Nauja, neeksploatuota, ne ankstesnės kaip 2020 metų gamybos | Tiekėjas su pasiūlymu turi pateikti laisvos formos deklaraciją |
| Tiekėjas privalės suteikti SE sugeneruojamo metinio energijos kiekio garantiją | Tiekėjas privalės suteikti SE gamybos garantiją: 10 metų | Tiekėjas su pasiūlymu turi pateikti laisvos formos deklaraciją, detalizuojant 10 metų laikotarpio generuojamą metinį energijos kiekį |
| Nemokama monitoringo internetu sistema (visą elektrinės gyvavimo periodą): Turi būti įrengtas duomenų perdavimas naudojant internetinę priemonę, privalomas duomenų detalizavimas: 1. Suminė pagaminta elektros energija; 2. Įtampos ir srovės kokybiniai rodikliai; 3. Momentinė generuojama galia; 4. Pagamintos elektros energijos kiekis pagal pasirinktą laikotarpį. Su galimybe užsakovui stebėti SE darbą (momentinius ir istorinius duomenis), kitus jėgainės parametrus. | | Tiekėjas su pasiūlymu turi pateikti laisvos formos deklaraciją |

11. Kartu su pasiūlymu pateikiami šie dokumentai:

| | | |
|--|--------------------------------|--|
| | Pateikto dokumento pavadinimas | Kompiuterinės bylos (failo) pavadinimas ¹ |
|--|--------------------------------|--|

| | | |
|----|--|---|
| | | |
| 1. | Europos bendrojo viešųjų pirkimų dokumentas | EBVDP Eternia Solar.pdf EBVDP SER.pdf EBVDP Siginvesticijos.pdf |
| 2. | Pasiūlymo formos 2 ir 3 lentelėse nurodyti dokumentai | Techniniai dokumentai (konfidencialu).zip |
| 3. | <i>Įgaliojimo ar kito dokumento (pvz. pareigybės aprašymo), suteikiančio teisę pasirašyti tiekėjo pasiūlymą, skaitmeninė kopija, kai pasiūlymą pasirašo ne įmonės vadovas, o įgaliotas asmuo (jei taikoma)</i> | Įgaliojimas (konfidencialu).pdf |
| 4. | <i>Jeigu keli ūkio subjektai kartu teikia bendrą pasiūlymą - jungtinės veiklos sutarties kopija (jei taikoma)</i> | Jungtinės veiklos sutartis.pdf |
| 5. | <i>Jei tiekėjas remiasi kitų ūkio subjektų pajėgumais, kad tiekėjas atitiktų kvalifikacijos reikalavimus, sąlygas, dokumentai, įrodantys, kad ūkio subjekto, kurio pajėgumais buvo pasiremta, išteklių tiekėjui bus prieinami (ketinimų protokolai ir pan.) (jei taikoma)</i> | - |
| 6. | <i>Kiekvieno specialisto, kuriuos ketina įdarbinti (toliau – kvazisubtiekėjai) (t. y. jei jis nėra rangovo ar subrangovo darbuotojas) (jei tokius nurodė Pasiūlymo formoje, pasirašytos laisvos formos sutikimas ar kitas dokumentas, patvirtinantis atlikti sutartyje nurodytus darbus/paslaugas ir rangovo ar subrangovo patvirtinimas, kad laimėjęs konkursą, įdarbins šį specialistą, skaitmeninės kopijos (jei taikoma)</i> | - |
| 7. | <i>Jei tiekėjas naudojasi (naudosis) trečiųjų asmenų, kurie tiesiogiai aktyviai, savo veiksmais neprisidės prie pirkimo vykdytojo poreikio įsigyti pirkimo objektą tenkinimo (tiesiogiai neteiks dalies paslaugų, nevykdys dalies darbų, tiesiogiai neprisidės prie prekių tiekimo, neprisims solidarios atsakomybės už sutarties vykdymą ar kitaip tiesiogiai nedalyvaus vykdant pirkimo sutartį), priemonėmis (pavyzdžiui, tik išnuomos patalpas, išnuomos įrangą ar pan.), įrodymai, kad atitinkamomis konkrečiomis trečiojo asmens priemonėmis jis galės naudotis sutarties vykdymo laikotarpiu (teikiant pasiūlymą nurodyti tuos trečiuosius asmenis ir informaciją apie su jais pasirašytą sutartį, ketinimo protokolus ir pan.) (jei taikoma)</i> | - |
| 8. | <i>Informacija (pažymos) kokiam pirkimo sutarties daliai ir kokius subtiekėjus, jeigu jie yra žinomi, tiekėjas ketina pasitelkti (subtiekėjas – tiekėjo pirkimo sutarties vykdymui pasitelkiamas trečiasis asmuo, kurio kvalifikacija tiekėjas nesiremia, kad atitiktų kvalifikacijos reikalavimus) (jei taikoma);</i> | Ketinimų protokolai.pdf |

¹Atskirą dokumentą pateikti atskiroje kompiuterinėje byloje. Bylų pavadinimus formuoti pagal dokumentų pavadinimus.

12. Šiame pasiūlyme yra pateikta ir konfidenciali informacija²:

| Eil. Nr. | Pateikto dokumento pavadinimas ar informacijos apibūdinimas | Kompiuterinės bylos (failo), kuriame yra konfidenciali informacija, pavadinimas |
|----------|---|---|
| 1. | Įgaliojimas (konfidencialu) | Įgaliojimas (konfidencialu).pdf |
| 2. | Jungtinės veiklos sutartis (konfidencialu) | Jungtinės veiklos sutartis.pdf |

| | | |
|----|---------------------------------------|---|
| 3. | Ketinių protokolai (konfidencialu) | Ketinių protokolai (konfidencialu).pdf |
| 4. | Techniniai dokumentai (konfidencialu) | Techniniai dokumentai (konfidencialu).zip |

²Pildyti tuomet, jei bus pateikta konfidenciali informacija. Tiekėjas negali nurodyti, kad konfidencialu yra pasiūlymo kaina arba, kad visas pasiūlymas yra konfidencialus.

13. Mes ketiname dalies Sutartyje numatytų veiklų ar užduočių patikėti kitiems ūkio subjektams (subteikėjams, subrangovams) ir pateikiame šią informaciją apie šiuos ūkio subjektus:

| Eil. Nr. | Subteikėjo pavadinimas, kodas ir adresas | Numatomi atlikti darbai | Pirkimo sutarties dalis, kuriai ketinama pasitelkti subteikėjus % |
|--|--|-------------------------|--|
| Subteikėjai ir ūkio subjektai, kurių pajėgumais remiamasi įrodinėjant kvalifikacijos atitiktį | | | |
| | | | |
| Viso: | | | |
| Kiti žinomi subteikėjai, kurie bus pasitelkti vykdant pirkimo sutartį ir kurių pajėgumais nesiremiam įrodinėjant kvalifikacijos atitiktį | | | |
| 1. | Saulės elektrinių ranga, UAB; 305010827; Kauno g. 16-307, LT-03212 Vilnius | Dalis montavimo darbų | 5 proc. |
| | | | |
| Viso: | | | 5 proc. |

14. Mes ketiname dalies Sutartyje numatytų veiklų ar užduočių patikėti kitiems specialistams, kuriais bus remiamasi įrodinėjant tiekėjo kvalifikaciją ir vykdant sutartį, tačiau jie nėra tiekėjo ar tiekėjo pasitelkiamo(ų) subrangovo(ų), subteikėjo(ų), subteikėjo(ų) darbuotojai pasiūlymo pateikimo metu, bet laimėjimo atveju būtų įdarbinti ir pateikiame šią informaciją apie šiuos specialistus:

| Eil. Nr. | Darbai, kurių teikimą numatyta patikėti kitiems specialistams (nurodomas darbų pobūdis bei vertės dalis %) | Specialistas |
|----------|--|--------------|
| | | |
| | | |

Pasiūlymas galioja iki termino, nustatyto pirkimo dokumentuose.

Viešųjų pirkimų specialistė
 tiekėjo arba jo įgalioto asmens
 pareigų pavadinimas

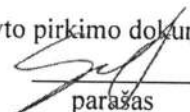
 parašas

Indrė Skiauterytė
 vardas ir pavardė

Europos bendrasis viešųjų pirkimų dokumentas (EBVPD)

I dalis. Informacija apie pirkimo procedūrą ir perkančiąją organizaciją ar perkantįjį subjektą

Informacija apie paskelbimą

Skelbimo numeris OL S (tik tarptautiniams pirkimams):

-

Skelbimo numeris CVP IS (kur rasti?)

551458

Perkančiosios organizacijos / Perkančiojo subjekto tapatybė

Oficialus pavadinimas:

Kretingos rajono savivaldybės administracija

Šalis:

Lietuva

Informacija apie pirkimo procedūrą

Procedūros tipas

Atvira

Pavadinimas:

Geografiškai nuo elektros energijos vartojimo vietos nutolusio saulės šviesos elektros energijos gamybos įrenginio, jo aptarnavimo ir priežiūros paslaugos pirkimas

Trumpas aprašymas:

Geografiškai nuo elektros energijos vartojimo vietos nutolusio saulės šviesos elektros energijos gamybos įrenginio, jo aptarnavimo ir priežiūros paslaugos pirkimas, vadovaujantis technine specifikacija.

Perkančiosios organizacijos ar perkančiojo subjekto (jei taikoma) priskirtas dokumento numeris:

-

II dalis. Informacija apie ekonominės veiklos vykdytoją

A. Informacija apie ekonominės veiklos vykdytoją

Tiekėjo pavadinimas arba vardas ir pavardė (jei fizinis asmuo):

Eternia Solar LT, UAB

Gatvė ir namo numeris:

Kauno g. 16

Pašto kodas:

LT-03212

Miestas:

Vilnius

Šalis:

Lietuva

Interneto adresas (jei yra):

www.eterniasolar.com

E. paštas:

info@eterniasolar.lt

Telefonas:

+370 602 81979

Asmuo ar asmenys ryšiams:

Indrė Skiauterytė

PVM mokėtojo kodas, jei yra:

LT100011484716

Jei PVM mokėtojo kodo nėra, nurodykite kitą nacionalinį identifikacinį numerį (Lietuvoje - įmonės kodą)

-

Ar ekonominės veiklos vykdytojas yra labai maža, mažoji ar vidutinė įmonė?

Taip

Ne

Tik tuo atveju, kai pirkimas rezervuotas: ar ekonominės veiklos vykdytojas yra globojama darbo grupė (neįgaliųjų socialinė įmonė), socialinė įmonė? Ar jis vykdys sutartį pagal globojamų darbo grupių (neįgaliųjų socialinių įmonių) užimtumo programas?

Taip

Ne

Jei taikoma, ar ekonominės veiklos vykdytojas įtrauktas į oficialų patvirtintų ekonominės veiklos vykdytojų sąrašą arba ar jis turi lygiavertį sertifikatą (pvz., pagal nacionalinę (išankstinę) kvalifikacijos vertinimo sistemą)? Lietuvos tiekėjai renkasi „ne“

Taip

Ne

- Be to, užpildykite trūkstamą informaciją IV dalies A, B, C arba D skirtniuose, atsižvelgdami į konkretų atvejį TIK jei to reikalaujama atitinkamame skelbime arba pirkimo dokumentuose:

e) Ar ekonominės veiklos vykdytojas galės pateikti sertifikatą dėl socialinio draudimo įmokų ir mokesčių mokėjimo arba pateikti informaciją, kuri leistų perkančiajai organizacijai ar perkančiajam subjektui jį gauti tiesiogiai naudojantis prieiga prie bet kurios iš valstybių narių nemokamos nacionalinės duomenų bazės?

Taip

Ne

Jei atitinkami dokumentai prieinami elektroniniu būdu, nurodykite:
www.sodra.lt

Ar ekonominės veiklos vykdytojas pirkimo procedūroje dalyvauja kartu su kitais? Žymima TAIP, jei pasiūlymą teikia ūkio subjektų grupė (konsorciumas) pagal jungtinės veiklos sutartį

Taip

Ne

- Užtikrinkite, kad kiti susiję asmenys pateiktų atskirą EBVPD formą.

a) Nurodykite ekonominės veiklos vykdytojo vaidmenį grupėje (vadovavimas, atsakomybė už konkrečias užduotis ir t. t.):

Vadovavimas

b) Nurodykite kitus ekonominės veiklos vykdytojus, kurie kartu dalyvauja viešojo pirkimo procedūroje:

Siginvesticijos, UAB

c) Jei taikytina, dalyvaujančios grupės pavadinimas:

-

Jei pirkimas padalintas į dalis, nuoroda į pirkimo dalį (-is), dėl kurios (-ių) ekonominės veiklos vykdytojas nori dalyvauti konkurse:

-

B. Informacija apie ekonominės veiklos vykdytojo teisinius atstovus #1

- Šis skirsnis pildomas, jeigu tiekėjo vadovas įgalioja kitą asmenį pasirašyti pasiūlymą, bendrauti su pirkimo vykdytoju, įgalioja atstovauti ir pasirašyti EBVPD, bendrauti su pirkimo vykdytoju dėl EBVPD pateiktos informacijos, teikiamų kvalifikaciją ir pašalinimo pagrindų nebuvimą pagrindžiančių dokumentų, dėl pasiūlymo ir pan.

Jei taikytina, nurodykite asmens (-ų), įgalioto (-ų) atstovauti ekonominės veiklos vykdytojui šios pirkimo procedūros tikslais, vardą ir pavardę ir adresą:

Vardas

Indrė

Pavardė

Skiauterytė

Gimimo data

-

Gimimo vieta

-

Gatvė ir namo numeris:

-

Pašto kodas:

-

Miestas:

-

Šalis:

Lietuva

E. paštas:

-

Telefonas:

-

Pareigos arba statusas:

Viešųjų pirkimų specialistė

Prireikus pateikite išsamią informaciją apie atstovavimą (formą, aprėptį, paskirtį ir t. t.):

-

C. Informacija apie rėmimąsi kitų subjektų pajėgumais

Ar siekdamas patenkinti IV dalyje nurodytus atrankos kriterijus ir V dalyje nurodytus kriterijus bei taisykles (jei tokių yra) ekonominės veiklos vykdytojas remiasi kitų subjektų pajėgumais?

Taip

Ne

D. Informacija apie subrangovus, kurių pajėgumais ekonominės veiklos vykdytojas nesiremia

- (Skirsnį reikia pildyti, tik jei šios informacijos aiškiai reikalauja perkančioji organizacija ar perkantysis subjektas.)

Ar ekonominės veiklos vykdytojas ketina kurias nors sutarties dalis subrangos sutartimi pavesti atlikti trečiosioms šalims?

Taip

Ne

Jei taip ir tiek, kiek žinoma, išvardykite siūlomus subrangovus:

Saulės elektrinių ranga, UAB

- Jei perkančioji organizacija ar perkantysis subjektas aiškiai prašo šios informacijos, šalia informacijos pagal šį skirsnį, pateikite pagal šios dalies A ir B skirsnius ir III dalį reikalaujamą informaciją apie kiekvieną susijusį subrangovą (subrangovų kategorijas).

III dalis. Pašalinimo pagrindai

A. Su baudžiamaisiais nuosprendžiais susiję pagrindai

Direktyvos 2014/24/ES 57 straipsnio 1 dalyje nustatyti šie pašalinimo pagrindai

Dalyvavimas nusikalstamos organizacijos veikloje (VPĮ 46 str. 1 d. 1 p.)

Ar pats ekonominės veiklos vykdytojas ar bet kuris asmuo, kuris yra jo administracijos, valdymo ar priežiūros organo narys arba turi atstovavimo, sprendimo ar kontrolės įgaliojimus to ekonominės veiklos vykdytojo atžvilgiu, buvo nuteistas galutiniu teismo sprendimu už dalyvavimą nusikalstamos organizacijos veikloje, o nuosprendis priimtas prieš ne daugiau kaip penkerius metus arba kai nuosprendyje aiškiai nustatytas pašalinimo laikotarpis tebesitęsia? Kaip apibrėžta 2008 m. spalio 24 d. Tarybos pamatinio sprendimo 2008/841/TVR dėl kovos su organizuotu nusikalstamumu 2 straipsnyje (OL L 300, 2008 11 11, p. 42).

Jūsų atsakymas

Taip

Ne

Ar ši informacija ES valstybės narės duomenų bazėje nemokamai prieinama valdžios institucijoms?

Taip

Ne

Korupcija (VPĮ 46 str. 1 d. 2 p.)

Ar pats ekonominės veiklos vykdytojas ar bet kuris asmuo, kuris yra jo administracijos, valdymo ar priežiūros organo narys arba turi atstovavimo, sprendimo ar kontrolės įgaliojimus to ekonominės veiklos vykdytojo atžvilgiu, buvo nuteistas galutiniu teismo sprendimu už korupciją, o nuosprendis priimtas prieš ne daugiau kaip penkerius metus arba kai nuosprendyje aiškiai nustatytas pašalinimo laikotarpis tebesitęsia? Kaip apibrėžta Konvencijos dėl kovos su korupcija, susijusia su Europos Bendrijų pareigūnais ar Europos Sąjungos valstybių narių pareigūnais, 3 straipsnyje (OL C 195, 1997 6 25, p. 1) ir 2003 m. liepos 22 d. Tarybos pamatinio sprendimo 2003/568/TVR dėl kovos su korupcija privačiame sektoriuje 2 straipsnio 1 dalyje (OL L 192, 2003 7 31, p. 54). Į pašalinimo pagrindus taip pat įtraukta korupcija, kaip apibrėžta perkančiosios organizacijos (perkančiojo subjekto) arba ekonominės veiklos vykdytojo nacionalinėje teisėje.

Jūsų atsakymas

Taip

Ne

Ar ši informacija ES valstybės narės duomenų bazėje nemokamai prieinama valdžios institucijoms?

Taip

Ne

Sukčiavimas (VPĮ 46 str. 1 d. 3 p.)

Ar pats ekonominės veiklos vykdytojas ar bet kuris asmuo, kuris yra jo administracijos, valdymo ar priežiūros organo narys arba turi atstovavimo, sprendimo ar kontrolės įgaliojimus to ekonominės veiklos vykdytojo atžvilgiu, buvo nuteistas galutiniu teismo sprendimu už sukčiavimą, o nuosprendis priimtas prieš ne daugiau kaip penkerius metus arba kai nuosprendyje aiškiai nustatytas pašalinimo laikotarpis tebesitęsia? Pagal Europos Bendrijų finansinių interesų apsaugos konvencijos 1 straipsnį (OL C 316, 1995 11 27, p. 48).

Jūsų atsakymas

Taip

Ne

Ar ši informacija ES valstybės narės duomenų bazėje nemokamai prieinama valdžios institucijoms?

Taip

Ne

Teroristiniai nusikaltimai arba su teroristine veikla susiję nusikaltimai (VPĮ 46 str. 1 d. 5 p.)

Ar pats ekonominės veiklos vykdytojas ar bet kuris asmuo, kuris yra jo administracijos, valdymo ar priežiūros organo narys arba turi atstovavimo, sprendimo ar kontrolės įgaliojimus to ekonominės veiklos vykdytojo atžvilgiu, buvo nuteistas galutiniu teismo sprendimu už teroristinius nusikaltimus arba su teroristine veikla susijusius nusikaltimus, o nuosprendis priimtas prieš ne daugiau kaip penkerius metus arba kai nuosprendyje aiškiai nustatytas pašalinimo laikotarpis tebesitęsia? Kaip apibrėžta 2002 m. birželio 13 d. Tarybos pamatinio sprendimo dėl kovos su terorizmu 1 ir 3 straipsniuose (OL L 164, 2002 6 22, p. 3). Į pašalinimo pagrindus taip pat įtrauktas nusikalstamos veikos kurstymas, pagalba ar bendrininkavimas ją vykdant arba kėsಿನimasis ją įvykdyti, kaip nurodyta to pamatinio sprendimo 4 straipsnyje.

Jūsų atsakymas

Taip

Ne

Ar ši informacija ES valstybės narės duomenų bazėje nemokamai prieinama valdžios institucijoms?

Taip

Ne

Pinigų plovimas arba teroristų finansavimas (VPĮ 46 str. 1 d. 6 p.)

Ar pats ekonominės veiklos vykdytojas ar bet kuris asmuo, kuris yra jo administracijos, valdymo ar priežiūros organo narys arba turi atstovavimo, sprendimo ar kontrolės įgaliojimus to ekonominės veiklos vykdytojo atžvilgiu, buvo nuteistas galutiniu teismo sprendimu už pinigų plovimą arba teroristų finansavimą, o nuosprendis priimtas prieš ne daugiau kaip penkerius metus arba kai nuosprendyje aiškiai nustatytas pašalinimo laikotarpis tebesitęsia? Kaip apibrėžta 2005 m. spalio 26 d. Europos Parlamento ir Tarybos direktyvos 2005/60/

EB dėl finansų sistemos apsaugos nuo jos panaudojimo pinigų plovimui ir teroristų finansavimui 1 straipsnyje (OL L 309, 2005 11 25, p. 15).

Jūsų atsakymas

Taip

Ne

Ar ši informacija ES valstybės narės duomenų bazėje nemokamai prieinama valdžios institucijoms?

Taip

Ne

Vaikų darbas ir kitos prekybos žmonėmis formos (VPĮ 46 str. 1 d. 7 p.)

Ar pats ekonominės veiklos vykdytojas ar bet kuris asmuo, kuris yra jo administracijos, valdymo ar priežiūros organo narys arba turi atstovavimo, sprendimo ar kontrolės įgaliojimus to ekonominės veiklos vykdytojo atžvilgiu, buvo nuteistas galutiniu teismo sprendimu už vaikų darbą arba kitas prekybos žmonėmis formas, o nuosprendis priimtas prieš ne daugiau kaip penkerius metus arba kai nuosprendyje aiškiai nustatytas pašalinimo laikotarpis tebesitęsia?

Kaip apibrėžta 2011 m. balandžio 5 d. Europos Parlamento ir Tarybos direktyvos 2011/36/ES dėl prekybos žmonėmis prevencijos, kovos su ja ir aukų apsaugos, pakeičiančios Tarybos pamatinį sprendimą 2002/629/TVR, 2 straipsnyje (OL L 101, 2011 4 15, p. 1).

Jūsų atsakymas

Taip

Ne

Ar ši informacija ES valstybės narės duomenų bazėje nemokamai prieinama valdžios institucijoms?

Taip

Ne

**B. Su mokesčių ar socialinio draudimo įmokų mokėjimu susiję pagrindai
Direktyvos 2014/24/ES 57 straipsnio 2 dalyje nustatytos šios pašalinimo
priežastys**

Mokesčių mokėjimas VPĮ 46 str. 3 d.

Ar ekonominės veiklos vykdytojas pažeidė savo pareigas, susijusias su mokesčių mokėjimu, tiek šalyje, kurioje yra įsisteigęs, tiek perkančiosios organizacijos ar perkančiojo subjekto valstybėje narėje, jei tai nėra jo įsisteigimo šalis?

Jūsų atsakymas

Taip

Ne

Ar ši informacija ES valstybės narės duomenų bazėje nemokamai prieinama valdžios institucijoms?

Taip

Ne

URL

www.sodra.lt

Kodas

-

Emitentas

-

Socialinio draudimo įmokų mokėjimas VPI 46 str. 3 d.

Ar ekonominės veiklos vykdytojas pažeidė savo pareigas, susijusias su socialinio draudimo įmokų mokėjimu, tiek šalyje, kurioje yra įsisteigęs, tiek perkančiosios organizacijos ar perkančiojo subjekto valstybėje narėje, jei tai nėra jo įsisteigimo šalis?

Jūsų atsakymas

Taip

Ne

Ar ši informacija ES valstybės narės duomenų bazėje nemokamai prieinama valdžios institucijoms?

Taip

Ne

URL

www.sodra.lt

Kodas

-

Emitentas

-

C. Su nemokumu, interesų konfliktu ar profesiniais nusižengimais susiję pagrindai

Direktyvos 2014/24/ES 57 straipsnio 4 dalyje nustatyti šie pašalinimo pagrindai

Su kitais ekonominės veiklos vykdytojais sudaryti susitarimai, kuriais siekta iškraipyti konkurenciją (VPĮ 46 str. 4 d. 1 p.)

Ar ekonominės veiklos vykdytojas su kitais ekonominės veiklos vykdytojais yra sudaręs susitarimų, kuriais siekta iškraipyti konkurenciją?

Jūsų atsakymas

Taip

Ne

Pripažinimas kaltu dėl sunkaus profesinio nusižengimo VPĮ 46 str. 4 d. 7 p., VPĮ 46 str. 6 d. 3 p.

Ar ekonominės veiklos vykdytojas yra pripažintas kaltu dėl sunkaus profesinio nusižengimo kaip nurodyta žemiau?

I. ar ekonominės veiklos vykdytojas yra padaręs profesinį pažeidimą, kai už finansinės atskaitomybės ir audito teisės aktų pažeidimus ekonominės veiklos vykdytojui ar jo vadovui paskirta administracinė nuobauda ar ekonominė sankcija, nustatytos Lietuvos Respublikos įstatymuose ar kitų valstybių teisės aktuose, ir nuo sprendimo, kuriuo buvo paskirta ši sankcija, įsiteisėjimo dienos arba nuo dienos, kai asmuo įvykdė administracinį nurodymą, praėjo mažiau kaip vieni metai?

II. Ar ekonominės veiklos vykdytojas yra padaręs kurį nors vieną iš žemiau nurodytų rimtų profesinių pažeidimų (taikoma tik tada kai, ir tik tiek, kiek apibrėžta kituose pirkimo dokumentuose):

- a) profesinės etikos pažeidimas, kai nuo ekonominės veiklos vykdytojo pripažinimo nesilaikančiu profesinės etikos normų momento praėjo mažiau kaip vieni metai;
- b) konkurencijos, darbuotojų saugos ir sveikatos, informacijos apsaugos, intelektinės nuosavybės apsaugos pažeidimas, už kurį ekonominės veiklos vykdytojui ar jo vadovui yra paskirta administracinė nuobauda ar ekonominė sankcija, nustatytos Lietuvos Respublikos ar kitų valstybių įstatymuose, kai nuo sprendimo, kuriuo buvo paskirta ši sankcija, arba nuo dienos, kai asmuo įvykdė administracinį nurodymą, įsiteisėjimo dienos praėjo mažiau kaip vieni metai;
- c) draudimo sudaryti draudžiamus susitarimus, įtvirtinto Lietuvos Respublikos konkurencijos įstatyme ar panašaus pobūdžio kitos valstybės teisės akte, pažeidimas, kai nuo sprendimo paskirti Konkurencijos įstatyme ar kitos valstybės teisės akte nustatytą ekonominę sankciją įsiteisėjimo dienos praėjo mažiau kaip 3 metai;

d) ekonominės veiklos vykdytojas, kuris yra fizinis asmuo, arba ekonominės veiklos vykdytojo, kuris yra juridinis asmuo, kita organizacija ar jos padalinys, vadovas, kitas valdymo ar priežiūros organo narys ar kitas asmuo, turintis (turintys) teisę atstovauti ekonominės veiklos vykdytojui ar jį kontroliuoti, jo vardu priimti sprendimą, sudaryti sandorį, arba dalyvis, turintis balsų daugumą juridinio asmens dalyvių susirinkime, yra pripažintas kaltu dėl tyčinio bankroto, kaip jis apibrėžtas Lietuvos Respublikos įmonių bankroto įstatyme ar panašaus pobūdžio kitų valstybių teisės aktuose, kai nuo teismo sprendimo įsiteisėjimo dienos praėjo mažiau kaip 3 metai?

Jūsų atsakymas

Taip

Ne

Interesų konfliktas dėl dalyvavimo pirkimo procedūroje (VPĮ 46 str. 4 d. 2 p.)

Ar ekonominės veiklos vykdytojas žino apie kokius nors interesų konfliktus, kaip nurodyta nacionalinėje teisėje, atitinkamame skelbime ar pirkimo dokumentuose, kylančius dėl jo dalyvavimo pirkimo procedūroje?

Jūsų atsakymas

Taip

Ne

Tiesioginis arba netiesioginis dalyvavimas rengiant šią pirkimo procedūrą (46 str. 4 d. 3 p.)

Ar ekonominės veiklos vykdytojas arba su juo susijusi įmonė konsultavo perkančiąją organizaciją ar perkantįjį subjektą arba kitaip dalyvavo rengiant pirkimo procedūrą?

Jūsų atsakymas

Taip

Ne

Sutarties nutraukimas anksčiau laiko, žala ar kitos panašios sankcijos (VPĮ 46 str. 4 d. 6 p.)

Ar ekonominės veiklos vykdytojas turėjo tokios patirties: ankstesnė viešoji sutartis, ankstesnė sutartis su perkančiuoju subjektu arba ankstesnė koncesijos sutartis buvo nutraukta anksčiau laiko; arba buvo pareikalauta atlyginti su ankstesne sutartimi susijusią žalą ar skirtos kitos panašios sankcijos?

Lietuvoje (be kita ko) - ar ekonominės veiklos vykdytojas yra įtrauktas į nepatikimų tiekėjų sąrašą ?

Jūsų atsakymas

Taip

Ne

Pripažinimas kaltu dėl faktų iškreipimo, informacijos nuslėpimo, negalėjimas pateikti reikalaujamų dokumentų ir su šia procedūra susijusios konfidencialios informacijos gavimas (46 str. 4 d. 4 p. ir 46 str. 4 d. 5 p.)

Ar ekonominės veiklos vykdytojas yra susijęs su vienu iš šių atvejų, kai jis :

a) buvo labai iškreipęs faktus pateikdamas informaciją (**pateikęs melagingą informaciją**), reikalingą patikrinti, ar nėra pagrindų pašalinti, arba patikrinti atitiktį atrankos kriterijams;

b) slėpė tokią informaciją;

c) dėsė pateikti patvirtinamuosius dokumentus, kurių reikalavo perkančioji organizacija ar perkantysis subjektas,

d) siekė daryti neteisėtą įtaką perkančiosios organizacijos ar perkančiojo subjekto sprendimų priėmimo procesui, kad gautų konfidencialios informacijos, dėl kurios per pirkimo procedūrą įgytų nepagrįstą pranašumą, arba tyčia teikti klaidinančios informacijos, kuri gali turėti esminės įtakos sprendimams dėl pašalinimo, atrankos ar sutarties skyrimo?

Jūsų atsakymas

Taip

Ne

D. Išimtinai nacionaliniai pašalinimo pagrindai

Išimtinai nacionaliniai pašalinimo pagrindai, nurodyti atitinkamame skelbime ar pirkimo dokumentuose.

Išimtinai nacionaliniai pašalinimo pagrindai (VPĮ 46 str. 1 d. 4 p., 46 str. 4 d. 8 p.)

Ar ekonominės veiklos vykdytojas yra susijęs su vienu iš šių atvejų, kai:

a) jis **neatitinka minimalių patikimo mokesčių mokėtojo kriterijų**, nustatytų Lietuvos Respublikos mokesčių administravimo įstatymo 40¹ straipsnio 1 dalyje ir dėl to laikomas padariusiu šiurkštų profesinį pažeidimą.

b) pats ekonominės veiklos vykdytojas ar bet kuris asmuo, kuris yra jo administracijos, valdymo ar priežiūros organo narys arba turi atstovavimo, sprendimo ar kontrolės įgaliojimus to ekonominės veiklos vykdytojo atžvilgiu, buvo **nuteistas galutiniu teismo sprendimu už nusikalstamą bankrotą**,

o nuosprendis priimtas prieš ne daugiau kaip penkerius metus arba kai nuosprendyje aiškiai nustatytas pašalinimo laikotarpis tebesitęsias?

Jūsų atsakymas

Taip

Ne

Ar ši informacija ES valstybės narės duomenų bazėje nemokamai prieinama valdžios institucijoms?

Taip

Ne

IV dalis. Atrankos kriterijai

a. Visų atrankos kriterijų bendra nuoroda

Dėl atrankos kriterijų ekonominės veiklos vykdytojas pareiškia, kad jis atitinka visus reikalaujamus atrankos kriterijus

Jūsų atsakymas

Taip

Ne

Baigti

IV dalis. Baigiamieji pareiškimai

Ekonominės veiklos vykdytojai oficialiai pareiškia, kad II–V dalyse pateikta informacija yra tiksli ir teisinga ir kad ji pateikta visiškai suvokiant didelio faktų iškreipimo padarinius.

Ekonominės veiklos vykdytojai oficialiai pareiškia, kad pareikalavus gali nedelsdami pateikti nurodytus sertifikatus ir kitų formų įrodomuosius dokumentus, išskyrus tuos atvejus, kai:

a) perkančioji organizacija ar perkantysis subjektas turi galimybę atitinkamus patvirtinamuosius dokumentus tiesiogiai gauti naudodamiesi prieiga prie bet kurios iš valstybių narių nemokamos nacionalinės duomenų bazės (su sąlyga, kad ekonominės veiklos vykdytojas pateikė reikalingą informaciją (interneto adresą, išduodančiąją instituciją ar įstaigą, tiksliai dokumentų nuorodas), kuri perkančiajai organizacijai ar perkančiajam subjektui leidžia tai padaryti (pareikalavus dėl tokios prieigos turi būti pridėtas atitinkamas sutikimas), arba

b) perkančioji organizacija ar perkantysis subjektas yra gavusi ir turi aktualius susijusius dokumentus iš ankstesnių (kitų) pirkimo procedūrų.

Ekonominės veiklos vykdytojai oficialiai sutinka perkančiajai organizacijai ar perkančiajam subjektui, nurodytam I dalyje, leisti susipažinti su dokumentais, kuriais patvirtinama informacija, pateikta šio Europos bendrojo viešųjų pirkimų dokumento III ir IV dalyse, kiek tai susiję su pirkimu, nurodytu I dalyje.

Data, vieta ir, jei reikia ar būtina, parašas (-ai):

Data

11-08-2021

Vieta

Vilnius

Parašas

A handwritten signature in black ink, appearing to be a stylized name or set of initials, located below the 'Parašas' label.

Europos bendrasis viešųjų pirkimų dokumentas (EBVPD)

I dalis. Informacija apie pirkimo procedūrą ir perkančiąją organizaciją ar perkantįjį subjektą

Informacija apie paskelbimą

Skelbimo numeris OL S (tik tarptautiniams pirkimams):

-

Skelbimo numeris CVP IS (kur rasti?)

551458

Perkančiosios organizacijos / Perkančiojo subjekto tapatybė

Oficialus pavadinimas:

Kretingos rajono savivaldybės administracija

Šalis:

Lietuva

Informacija apie pirkimo procedūrą

Procedūros tipas

Atvira

Pavadinimas:

Geografiškai nuo elektros energijos vartojimo vietos nutolusio saulės šviesos elektros energijos gamybos įrenginio, jo aptarnavimo ir priežiūros paslaugos pirkimas

Trumpas aprašymas:

Geografiškai nuo elektros energijos vartojimo vietos nutolusio saulės šviesos elektros energijos gamybos įrenginio, jo aptarnavimo ir priežiūros paslaugos pirkimas, vadovaujantis technine specifikacija.

Perkančiosios organizacijos ar perkančiojo subjekto (jei taikoma) priskirtas dokumento numeris:

-

II dalis. Informacija apie ekonominės veiklos vykdytoją

A. Informacija apie ekonominės veiklos vykdytoją

Tiekėjo pavadinimas arba vardas ir pavardė (jei fizinis asmuo):

Saulės elektrinių ranga, UAB

Gatvė ir namo numeris:

Kauno g. 16

Pašto kodas:

LT-03212

Miestas:

Vilnius

Šalis:

Lietuva

Interneto adresas (jei yra):

-

E. paštas:

info@eterniasolar.lt

Telefonas:

+370 602 81979

Asmuo ar asmenys ryšiams:

Romanas Gaučys

PVM mokėtojo kodas, jei yra:

LT100012179817

Jei PVM mokėtojo kodo nėra, nurodykite kitą nacionalinį identifikacinį numerį (Lietuvoje - įmonės kodą)

-

Ar ekonominės veiklos vykdytojas yra labai maža, mažoji ar vidutinė įmonė?

Taip

Ne

Tik tuo atveju, kai pirkimas rezervuotas: ar ekonominės veiklos vykdytojas yra globojama darbo grupė (neįgaliųjų socialinė įmonė), socialinė įmonė? Ar jis vykdys sutartį pagal globojamų darbo grupių (neįgaliųjų socialinių įmonių) užimtumo programas?

Taip

Ne

Jei taikoma, ar ekonominės veiklos vykdytojas įtrauktas į oficialų patvirtintų ekonominės veiklos vykdytojų sąrašą arba ar jis turi lygiavertį sertifikatą (pvz., pagal nacionalinę (išankstinę) kvalifikacijos vertinimo sistemą)? Lietuvos tiekėjai renkasi „ne“

Taip

Ne

- Be to, užpildykite trūkstamą informaciją IV dalies A, B, C arba D skirsniuose, atsižvelgdami į konkretų atvejį TIK jei to reikalaujama atitinkamame skelbime arba pirkimo dokumentuose:

e) Ar ekonominės veiklos vykdytojas galės pateikti sertifikatą dėl socialinio draudimo įmokų ir mokesčių mokėjimo arba pateikti informaciją, kuri leistų perkančiajai organizacijai ar perkančiajam subjektui jį gauti tiesiogiai naudojantis prieiga prie bet kurios iš valstybių narių nemokamos nacionalinės duomenų bazės?

Taip

Ne

Jei atitinkami dokumentai prieinami elektroniniu būdu, nurodykite:
www.sodra.lt

Ar ekonominės veiklos vykdytojas pirkimo procedūroje dalyvauja kartu su kitais? Žymima TAIP, jei pasiūlymą teikia ūkio subjektų grupė (konsorciumas) pagal jungtinės veiklos sutartį

Taip

Ne

Jei pirkimas padalintas į dalis, nuoroda į pirkimo dalį (-is), dėl kurios (-ių) ekonominės veiklos vykdytojas nori dalyvauti konkurse:

-

B. Informacija apie ekonominės veiklos vykdytojo teisinius atstovus #1

- Šis skirsnis pildomas, jeigu tiekėjo vadovas įgalioja kitą asmenį pasirašyti pasiūlymą, bendrauti su pirkimo vykdytoju, įgalioja atstovauti ir pasirašyti EBVPD, bendrauti su pirkimo vykdytoju dėl EBVPD pateiktos informacijos, teikiamų kvalifikaciją ir pašalinimo pagrindų nebuvimą pagrindžiančių dokumentų, dėl pasiūlymo ir pan.

Jei taikytina, nurodykite asmens (-ų), įgalioto (-ų) atstovauti ekonominės veiklos vykdytojui šios pirkimo procedūros tikslais, vardą ir pavardę ir adresą:

Vardas

Romanas

Pavardė

Gaučys

Gimimo data

-

Gimimo vieta

-

Gatvė ir namo numeris:

-

Pašto kodas:

-

Miestas:

-

Šalis:

Lietuva

E. paštas:

-

Telefonas:

-

Pareigos arba statusas:

Direktorius

Prireikus pateikite išsamią informaciją apie atstovavimą (formą, aprėptį, paskirtį ir t. t.):

-

C. Informacija apie rėmimąsi kitų subjektų pajėgumais

Ar siekdamas patenkinti IV dalyje nurodytus atrankos kriterijus ir V dalyje nurodytus kriterijus bei taisykles (jei tokių yra) ekonominės veiklos vykdytojas remiasi kitų subjektų pajėgumais?

Taip

Ne

D. Informacija apie subrangovus, kurių pajėgumais ekonominės veiklos vykdytojas nesiremia

- (Skirsnį reikia pildyti, tik jei šios informacijos aiškiai reikalauja perkančioji organizacija ar perkantysis subjektas.)

Ar ekonominės veiklos vykdytojas ketina kurias nors sutarties dalis subrangos sutartimi pavesti atlikti trečiosioms šalims?

Taip

Ne

- Jei perkančioji organizacija ar perkantysis subjektas aiškiai prašo šios informacijos, šalia informacijos pagal šį skirsnį, pateikite pagal šios dalies A ir B skirsnius ir III dalį reikalaujamą informaciją apie kiekvieną susijusį subrangovą (subrangovų kategorijas).

III dalis. Pašalinimo pagrindai

A. Su baudžiamaisiais nuosprendžiais susiję pagrindai

Direktyvos 2014/24/ES 57 straipsnio 1 dalyje nustatyti šie pašalinimo pagrindai

Dalyvavimas nusikalstamos organizacijos veikloje (VPĮ 46 str. 1 d. 1 p.)

Ar pats ekonominės veiklos vykdytojas ar bet kuris asmuo, kuris yra jo administracijos, valdymo ar priežiūros organo narys arba turi atstovavimo, sprendimo ar kontrolės įgaliojimus to ekonominės veiklos vykdytojo atžvilgiu, buvo nuteistas galutiniu teismo sprendimu už dalyvavimą nusikalstamos organizacijos veikloje, o nuosprendis priimtas prieš ne daugiau kaip penkerius metus arba kai nuosprendyje aiškiai nustatytas pašalinimo laikotarpis tebesitęsia? Kaip apibrėžta 2008 m. spalio 24 d. Tarybos pamatinio sprendimo 2008/841/TVR dėl kovos su organizuotu nusikalstamumu 2 straipsnyje (OL L 300, 2008 11 11, p. 42).

Jūsų atsakymas

Taip

Ne

Ar ši informacija ES valstybės narės duomenų bazėje nemokamai prieinama valdžios institucijoms?

Taip

Ne

Korupcija (VPĮ 46 str. 1 d. 2 p.)

Ar pats ekonominės veiklos vykdytojas ar bet kuris asmuo, kuris yra jo administracijos, valdymo ar priežiūros organo narys arba turi atstovavimo, sprendimo ar kontrolės įgaliojimus to ekonominės veiklos vykdytojo atžvilgiu, buvo nuteistas galutiniu teismo sprendimu už korupciją, o nuosprendis priimtas prieš ne

daugiau kaip penkerius metus arba kai nuosprendyje aiškiai nustatytas pašalinimo laikotarpis tebesitęsia? Kaip apibrėžta Konvencijos dėl kovos su korupcija, susijusia su Europos Bendrijų pareigūnais ar Europos Sąjungos valstybių narių pareigūnais, 3 straipsnyje (OL C 195, 1997 6 25, p. 1) ir 2003 m. liepos 22 d. Tarybos pamatinio sprendimo 2003/568/TVR dėl kovos su korupcija privačiame sektoriuje 2 straipsnio 1 dalyje (OL L 192, 2003 7 31, p. 54). Į pašalinimo pagrindus taip pat įtraukta korupcija, kaip apibrėžta perkančiosios organizacijos (perkančiojo subjekto) arba ekonominės veiklos vykdytojo nacionalinėje teisėje.

Jūsų atsakymas

Taip

Ne

Ar ši informacija ES valstybės narės duomenų bazėje nemokamai prieinama valdžios institucijoms?

Taip

Ne

Sukčiavimas (VPĮ 46 str. 1 d. 3 p.)

Ar pats ekonominės veiklos vykdytojas ar bet kuris asmuo, kuris yra jo administracijos, valdymo ar priežiūros organo narys arba turi atstovavimo, sprendimo ar kontrolės įgaliojimus to ekonominės veiklos vykdytojo atžvilgiu, buvo nuteistas galutiniu teismo sprendimu už sukčiavimą, o nuosprendis priimtas prieš ne daugiau kaip penkerius metus arba kai nuosprendyje aiškiai nustatytas pašalinimo laikotarpis tebesitęsia? Pagal Europos Bendrijų finansinių interesų apsaugos konvencijos 1 straipsnį (OL C 316, 1995 11 27, p. 48).

Jūsų atsakymas

Taip

Ne

Ar ši informacija ES valstybės narės duomenų bazėje nemokamai prieinama valdžios institucijoms?

Taip

Ne

Teroristiniai nusikaltimai arba su teroristine veikla susiję nusikaltimai (VPĮ 46 str. 1 d. 5 p.)

Ar pats ekonominės veiklos vykdytojas ar bet kuris asmuo, kuris yra jo administracijos, valdymo ar priežiūros organo narys arba turi atstovavimo, sprendimo ar kontrolės įgaliojimus to ekonominės veiklos vykdytojo atžvilgiu,

buvo nuteistas galutiniu teismo sprendimu už teroristinius nusikaltimus arba su teroristine veikla susijusius nusikaltimus, o nuosprendis priimtas prieš ne daugiau kaip penkerius metus arba kai nuosprendyje aiškiai nustatytas pašalinimo laikotarpis tebesitęsia? Kaip apibrėžta 2002 m. birželio 13 d. Tarybos pamatinio sprendimo dėl kovos su terorizmu 1 ir 3 straipsniuose (OL L 164, 2002 6 22, p. 3). Į pašalinimo pagrindus taip pat įtrauktas nusikalstamos veikos kurstymas, pagalba ar bendrininkavimas ją vykdant arba kėsintis ją įvykdyti, kaip nurodyta to pamatinio sprendimo 4 straipsnyje.

Jūsų atsakymas

Taip

Ne

Ar ši informacija ES valstybės narės duomenų bazėje nemokamai prieinama valdžios institucijoms?

Taip

Ne

Pinigų plovimas arba teroristų finansavimas (VPĮ 46 str. 1 d. 6 p.)

Ar pats ekonominės veiklos vykdytojas ar bet kuris asmuo, kuris yra jo administracijos, valdymo ar priežiūros organo narys arba turi atstovavimo, sprendimo ar kontrolės įgaliojimus to ekonominės veiklos vykdytojo atžvilgiu, buvo nuteistas galutiniu teismo sprendimu už pinigų plovimą arba teroristų finansavimą, o nuosprendis priimtas prieš ne daugiau kaip penkerius metus arba kai nuosprendyje aiškiai nustatytas pašalinimo laikotarpis tebesitęsia? Kaip apibrėžta 2005 m. spalio 26 d. Europos Parlamento ir Tarybos direktyvos 2005/60/EB dėl finansų sistemos apsaugos nuo jos panaudojimo pinigų plovimui ir teroristų finansavimui 1 straipsnyje (OL L 309, 2005 11 25, p. 15).

Jūsų atsakymas

Taip

Ne

Ar ši informacija ES valstybės narės duomenų bazėje nemokamai prieinama valdžios institucijoms?

Taip

Ne

Vaikų darbas ir kitos prekybos žmonėmis formos (VPĮ 46 str. 1 d. 7 p.)

Ar pats ekonominės veiklos vykdytojas ar bet kuris asmuo, kuris yra jo administracijos, valdymo ar priežiūros organo narys arba turi atstovavimo,

sprendimo ar kontrolės įgaliojimus to ekonominės veiklos vykdytojo atžvilgiu, buvo nuteistas galutiniu teismo sprendimu už vaikų darbą arba kitas prekybos žmonėmis formas, o nuosprendis priimtas prieš ne daugiau kaip penkerius metus arba kai nuosprendyje aiškiai nustatytas pašalinimo laikotarpis tebesitęsia? Kaip apibrėžta 2011 m. balandžio 5 d. Europos Parlamento ir Tarybos direktyvos 2011/36/ES dėl prekybos žmonėmis prevencijos, kovos su ja ir aukų apsaugos, pakeičiančios Tarybos pamatinį sprendimą 2002/629/TVR, 2 straipsnyje (OL L 101, 2011 4 15, p. 1).

Jūsų atsakymas

Taip

Ne

Ar ši informacija ES valstybės narės duomenų bazėje nemokamai prieinama valdžios institucijoms?

Taip

Ne

**B. Su mokesčių ar socialinio draudimo įmokų mokėjimu susiję pagrindai
Direktyvos 2014/24/ES 57 straipsnio 2 dalyje nustatytos šios pašalinimo
priežastys**

Mokesčių mokėjimas VPĮ 46 str. 3 d.

Ar ekonominės veiklos vykdytojas pažeidė savo pareigas, susijusias su mokesčių mokėjimu, tiek šalyje, kurioje yra įsisteigęs, tiek perkančiosios organizacijos ar perkančiojo subjekto valstybėje narėje, jei tai nėra jo įsisteigimo šalis?

Jūsų atsakymas

Taip

Ne

Ar ši informacija ES valstybės narės duomenų bazėje nemokamai prieinama valdžios institucijoms?

Taip

Ne

URL

www.sodra.lt

Kodas

-

Emitentas

-

Socialinio draudimo įmokų mokėjimas VPĮ 46 str. 3 d.

Ar ekonominės veiklos vykdytojas pažeidė savo pareigas, susijusias su socialinio draudimo įmokų mokėjimu, tiek šalyje, kurioje yra įsisteigęs, tiek perkančiosios organizacijos ar perkančiojo subjekto valstybėje narėje, jei tai nėra jo įsisteigimo šalis?

Jūsų atsakymas

Taip

Ne

Ar ši informacija ES valstybės narės duomenų bazėje nemokamai prieinama valdžios institucijoms?

Taip

Ne

URL

www.sodra.lt

Kodas

-

Emitentas

-

C. Su nemokumu, interesų konfliktu ar profesiniais nusižengimais susiję pagrindai

Direktyvos 2014/24/ES 57 straipsnio 4 dalyje nustatyti šie pašalinimo pagrindai

Su kitais ekonominės veiklos vykdytojais sudaryti susitarimai, kuriais siekta iškraipyti konkurenciją (VPĮ 46 str. 4 d. 1 p.)

Ar ekonominės veiklos vykdytojas su kitais ekonominės veiklos vykdytojais yra sudaręs susitarimų, kuriais siekta iškraipyti konkurenciją?

Jūsų atsakymas

Taip

Ne

Pripažinimas kaltu dėl sunkaus profesinio nusižengimo VPĮ 46 str. 4 d. 7 p., VPĮ 46 str. 6 d. 3 p.

Ar ekonominės veiklos vykdytojas yra pripažintas kaltu dėl sunkaus profesinio nusižengimo kaip nurodyta žemiau?

I. ar ekonominės veiklos vykdytojas yra padaręs profesinį pažeidimą, kai už finansinės atskaitomybės ir audito teisės aktų pažeidimus ekonominės veiklos vykdytojui ar jo vadovui paskirta administracinė nuobauda ar ekonominė sankcija, nustatytos Lietuvos Respublikos įstatymuose ar kitų valstybių teisės aktuose, ir nuo sprendimo, kuriuo buvo paskirta ši sankcija, įsiteisėjimo dienos arba nuo dienos, kai asmuo įvykdė administracinį nurodymą, praėjo mažiau kaip vieni metai?

II. Ar ekonominės veiklos vykdytojas yra padaręs kurį nors vieną iš žemiau nurodytų rimtų profesinių pažeidimų(taikoma tik tada kai, ir tik tiek, kiek apibrėžta kituose pirkimo dokumentuose):

a) profesinės etikos pažeidimas, kai nuo ekonominės veiklos vykdytojo pripažinimo nesilaikančiu profesinės etikos normų momento praėjo mažiau kaip vieni metai;

b) konkurencijos, darbuotojų saugos ir sveikatos, informacijos apsaugos, intelektinės nuosavybės apsaugos pažeidimas, už kurį ekonominės veiklos vykdytojui ar jo vadovui yra paskirta administracinė nuobauda ar ekonominė sankcija, nustatytos Lietuvos Respublikos ar kitų valstybių įstatymuose, kai nuo sprendimo, kuriuo buvo paskirta ši sankcija, arba nuo dienos, kai asmuo įvykdė administracinį nurodymą, įsiteisėjimo dienos praėjo mažiau kaip vieni metai;

c) draudimo sudaryti draudžiamus susitarimus, įtvirtinto Lietuvos Respublikos konkurencijos įstatyme ar panašaus pobūdžio kitos valstybės teisės akte, pažeidimas, kai nuo sprendimo paskirti Konkurencijos įstatyme ar kitos valstybės teisės akte nustatytą ekonominę sankciją įsiteisėjimo dienos praėjo mažiau kaip 3 metai;

d) ekonominės veiklos vykdytojas, kuris yra fizinis asmuo, arba ekonominės veiklos vykdytojo, kuris yra juridinis asmuo, kita organizacija ar jos padalinys, vadovas, kitas valdymo ar priežiūros organo narys ar kitas asmuo, turintis (turintys) teisę atstovauti ekonominės veiklos vykdytojui ar jį kontroliuoti, jo vardu priimti sprendimą, sudaryti sandorį, arba dalyvis, turintis balsų daugumą juridinio asmens dalyvių susirinkime, yra pripažintas kaltu dėl tyčinio bankroto, kaip jis apibrėžtas Lietuvos Respublikos įmonių bankroto įstatyme ar panašaus pobūdžio kitų valstybių teisės aktuose, kai nuo teismo sprendimo įsiteisėjimo dienos praėjo mažiau kaip 3 metai?

Jūsų atsakymas

Taip

Ne

Interesų konfliktas dėl dalyvavimo pirkimo procedūroje (VPĮ 46 str. 4 d. 2 p.)

Ar ekonominės veiklos vykdytojas žino apie kokius nors interesų konfliktus, kaip nurodyta nacionalinėje teisėje, atitinkamame skelbime ar pirkimo dokumentuose, kylančius dėl jo dalyvavimo pirkimo procedūroje?

Jūsų atsakymas

Taip

Ne

Tiesioginis arba netiesioginis dalyvavimas rengiant šią pirkimo procedūrą (46 str. 4 d. 3 p.)

Ar ekonominės veiklos vykdytojas arba su juo susijusi įmonė konsultavo perkančiąją organizaciją ar perkantįjį subjektą arba kitaip dalyvavo rengiant pirkimo procedūrą?

Jūsų atsakymas

Taip

Ne

Sutarties nutraukimas anksčiau laiko, žala ar kitos panašios sankcijos (VPĮ 46 str. 4 d. 6 p.)

Ar ekonominės veiklos vykdytojas turėjo tokios patirties: ankstesnė viešoji sutartis, ankstesnė sutartis su perkančiuoju subjektu arba ankstesnė koncesijos sutartis buvo nutraukta anksčiau laiko; arba buvo pareikalauta atlyginti su ankstesne sutartimi susijusią žalą ar skirtos kitos panašios sankcijos?

Lietuvoje (be kita ko) - ar ekonominės veiklos vykdytojas yra įtrauktas į nepatikimų tiekėjų sąrašą ?

Jūsų atsakymas

Taip

Ne

Pripažinimas kaltu dėl faktų iškreipymo, informacijos nuslėpimo, negalėjimas pateikti reikalaujamų dokumentų ir su šia procedūra susijusios konfidencialios informacijos gavimas (46 str. 4 d. 4 p. ir 46 str. 4 d. 5 p.)

Ar ekonominės veiklos vykdytojas yra susijęs su vienu iš šių atvejų, kai jis :

a) buvo labai iškreipęs faktus pateikdamas informaciją (**pateikęs melagingą informaciją**), reikalingą patikrinti, ar nėra pagrindų pašalinti, arba patikrinti atitiktį atrankos kriterijams;

b) slėpė tokią informaciją;

c) dėsė pateikti patvirtinamuosius dokumentus, kurių reikalavo perkančioji organizacija ar perkantysis subjektas,

d) siekė daryti neteisėtą įtaką perkančiosios organizacijos ar perkančiojo subjekto sprendimų priėmimo procesui, kad gautų konfidencialios informacijos, dėl kurios per pirkimo procedūrą įgytų nepagrįstą pranašumą, arba tyčia teikti klaidinančios informacijos, kuri gali turėti esminės įtakos sprendimams dėl pašalinimo, atrankos ar sutarties skyrimo?

Jūsų atsakymas

Taip

Ne

D. Išimtinai nacionaliniai pašalinimo pagrindai

Išimtinai nacionaliniai pašalinimo pagrindai, nurodyti atitinkamame skelbime ar pirkimo dokumentuose.

Išimtinai nacionaliniai pašalinimo pagrindai (VPĮ 46 str. 1 d. 4 p., 46 str. 4 d. 8 p.)

Ar ekonominės veiklos vykdytojas yra susijęs su vienu iš šių atvejų, kai:

a) jis **neatitinka minimalių patikimo mokesčių mokėtojo kriterijų**, nustatytų Lietuvos Respublikos mokesčių administravimo įstatymo 40¹ straipsnio 1 dalyje ir dėl to laikomas padariusiu šiurkštų profesinį pažeidimą.

b) pats ekonominės veiklos vykdytojas ar bet kuris asmuo, kuris yra jo administracijos, valdymo ar priežiūros organo narys arba turi atstovavimo, sprendimo ar kontrolės įgaliojimus to ekonominės veiklos vykdytojo atžvilgiu, buvo **nuteistas galutiniu teismo sprendimu už nusikalstamą bankrotą**, o nuosprendis priimtas prieš ne daugiau kaip penkerius metus arba kai nuosprendyje aiškiai nustatytas pašalinimo laikotarpis tebesitęsias?

Jūsų atsakymas

Taip

Ne

Ar ši informacija ES valstybės narės duomenų bazėje nemokamai prieinama valdžios institucijoms?

Taip

Ne

IV dalis. Atrankos kriterijai

a. Visų atrankos kriterijų bendra nuoroda

Dėl atrankos kriterijų ekonominės veiklos vykdytojas pareiškia, kad

Jis atitinka visus reikalaujamus atrankos kriterijus

Jūsų atsakymas

Taip

Ne

Baigti

IV dalis. Baigiamieji pareiškimai

Ekonominės veiklos vykdytojai oficialiai pareiškia, kad II-V dalyse pateikta informacija yra tiksli ir teisinga ir kad ji pateikta visiškai suvokiant didelio faktų iškreipimo padarinius.

Ekonominės veiklos vykdytojai oficialiai pareiškia, kad pareikalavus gali nedelsdami pateikti nurodytus sertifikatus ir kitų formų įrodomuosius dokumentus, išskyrus tuos atvejus, kai:

- a) perkančioji organizacija ar perkantysis subjektas turi galimybę atitinkamus patvirtinamuosius dokumentus tiesiogiai gauti naudodamiesi prieiga prie bet kurios iš valstybių narių nemokamos nacionalinės duomenų bazės (su sąlyga, kad ekonominės veiklos vykdytojas pateikė reikalingą informaciją (interneto adresą, išduodančiąją instituciją ar įstaigą, tikslias dokumentų nuorodas), kuri perkančiajai organizacijai ar perkančiajam subjektui leidžia tai padaryti (pareikalavus dėl tokios prieigos turi būti pridėtas atitinkamas sutikimas), arba
- b) perkančioji organizacija ar perkantysis subjektas yra gavusi ir turi aktualius susijusius dokumentus iš ankstesnių (kitų) pirkimo procedūrų.

Ekonominės veiklos vykdytojai oficialiai sutinka perkančiajai organizacijai ar perkančiajam subjektui, nurodytam I dalyje, leisti susipažinti su dokumentais, kuriais patvirtinama informacija, pateikta šio Europos bendrojo viešųjų pirkimų dokumento III ir IV dalyse, kiek tai susiję su pirkimu, nurodytu I dalyje.

Data, vieta ir, jei reikia ar būtina, parašas (-ai):

Data

11-08-2021

Vieta

Vilnius

Parašas



Europos bendrasis viešųjų pirkimų dokumentas (EBVPD)

I dalis. Informacija apie pirkimo procedūrą ir perkančiąją organizaciją ar perkantįjį subjektą

Informacija apie paskelbimą

Skelbimo numeris OL S (tik tarptautiniams pirkimams):

-

Skelbimo numeris CVP IS (kur rasti?)

551458

Perkančiosios organizacijos / Perkančiojo subjekto tapatybė

Oficialus pavadinimas:

Kretingos rajono savivaldybės administracija

Šalis:

Lietuva

Informacija apie pirkimo procedūrą

Procedūros tipas

Atvira

Pavadinimas:

Geografiškai nuo elektros energijos vartojimo vietos nutolusio saulės šviesos elektros energijos gamybos įrenginio, jo aptarnavimo ir priežiūros paslaugos pirkimas

Trumpas aprašymas:

Geografiškai nuo elektros energijos vartojimo vietos nutolusio saulės šviesos elektros energijos gamybos įrenginio, jo aptarnavimo ir priežiūros paslaugos pirkimas, vadovaujantis technine specifikacija.

Perkančiosios organizacijos ar perkančiojo subjekto (jei taikoma) priskirtas dokumento numeris:

-

II dalis. Informacija apie ekonominės veiklos vykdytoją

A. Informacija apie ekonominės veiklos vykdytoją

Tiekėjo pavadinimas arba vardas ir pavardė (jei fizinis asmuo):

Signinvesticijos, UAB

Gatvė ir namo numeris:

Kauno g. 16

Pašto kodas:

LT-03212

Miestas:

Vilnius

Šalis:

Lietuva

Interneto adresas (jei yra):

-

E. paštas:

info@suninvestmentgroup.com

Telefonas:

+370 602 81979

Asmuo ar asmenys ryšiams:

Deividas Varabauskas

PVM mokėtojo kodas, jei yra:

LT100013065112

Jei PVM mokėtojo kodo nėra, nurodykite kitą nacionalinį identifikacinį numerį (Lietuvoje - įmonės kodą)

-

Ar ekonominės veiklos vykdytojas yra labai maža, mažoji ar vidutinė įmonė?

Taip

Ne

Tik tuo atveju, kai pirkimas rezervuotas: ar ekonominės veiklos vykdytojas yra globojama darbo grupė (neįgaliųjų socialinė įmonė), socialinė įmonė? Ar jis vykdytų sutartį pagal globojamų darbo grupių (neįgaliųjų socialinių įmonių) užimtumo programas?

Taip

Ne

Jei taikoma, ar ekonominės veiklos vykdytojas įtrauktas į oficialų patvirtintų ekonominės veiklos vykdytojų sąrašą arba ar jis turi lygiavertį sertifikatą (pvz., pagal nacionalinę (išankstinę) kvalifikacijos vertinimo sistemą)? Lietuvos tiekėjai renkasi „ne“

Taip

Ne

- Be to, užpildykite trūkstamą informaciją IV dalies A, B, C arba D skirsnuose, atsižvelgdami į konkretų atvejį TIK jei to reikalaujama atitinkamame skelbime arba pirkimo dokumentuose:

e) Ar ekonominės veiklos vykdytojas galės pateikti sertifikatą dėl socialinio draudimo įmokų ir mokesčių mokėjimo arba pateikti informaciją, kuri leistų perkančiajai organizacijai ar perkančiajam subjektui jį gauti tiesiogiai naudojantis prieiga prie bet kurios iš valstybių narių nemokamos nacionalinės duomenų bazės?

Taip

Ne

Jei atitinkami dokumentai prieinami elektroniniu būdu, nurodykite:

www.sodra.lt

Ar ekonominės veiklos vykdytojas pirkimo procedūroje dalyvauja kartu su kitais? Žymima TAIP, jei pasiūlymą teikia ūkio subjektų grupė (konsorciumas) pagal jungtinės veiklos sutartį

Taip

Ne

- Užtikrinkite, kad kiti susiję asmenys pateiktų atskirą EBVPD formą.

a) Nurodykite ekonominės veiklos vykdytojo vaidmenį grupėje (vadovavimas, atsakomybė už konkrečias užduotis ir t. t.):

Saulės elektrinės teritorija

b) Nurodykite kitus ekonominės veiklos vykdytojus, kurie kartu dalyvauja viešojo pirkimo procedūroje:

Eternia Solar LT, UAB

c) Jei taikytina, dalyvaujančios grupės pavadinimas:

-

Jei pirkimas padalintas į dalis, nuoroda į pirkimo dalį (-is), dėl kurios (-ių) ekonominės veiklos vykdytojas nori dalyvauti konkurse:

-

B. Informacija apie ekonominės veiklos vykdytojo teisinius atstovus #1

- Šis skirsnis pildomas, jeigu tiekėjo vadovas įgalioja kitą asmenį pasirašyti pasiūlymą, bendrauti su pirkimo vykdytoju, įgalioja atstovauti ir pasirašyti EBVPD, bendrauti su pirkimo vykdytoju dėl EBVPD pateiktos informacijos, teikiamų kvalifikaciją ir pašalinimo pagrindų nebuvimą pagrindžiančių dokumentų, dėl pasiūlymo ir pan.

Jei taikytina, nurodykite asmens (-ų), įgalioto (-ų) atstovauti ekonominės veiklos vykdytojui šios pirkimo procedūros tikslais, vardą ir pavardę ir adresą:

Vardas

Deividas

Pavardė

Varabauskas

Gimimo data

-

Gimimo vieta

-

Gatvė ir namo numeris:

-

Pašto kodas:

-

Miestas:

-

Šalis:

Lietuva

E. paštas:

-

Telefonas:

-

Pareigos arba statusas:

Direktorius

Prireikus pateikite išsamią informaciją apie atstovavimą (formą, aprėptį, paskirtį ir t. t.):

-

C. Informacija apie rėmimąsi kitų subjektų pajėgumais

Ar siekdamas patenkinti IV dalyje nurodytus atrankos kriterijus ir V dalyje nurodytus kriterijus bei taisykles (jei tokių yra) ekonominės veiklos vykdytojas remiasi kitų subjektų pajėgumais?

Taip

Ne

D. Informacija apie subrangovus, kurių pajėgumais ekonominės veiklos vykdytojas nesiremia

- (Skirsnį reikia pildyti, tik jei šios informacijos aiškiai reikalauja perkančioji organizacija ar perkantysis subjektas.)

Ar ekonominės veiklos vykdytojas ketina kurias nors sutarties dalis subrangos sutartimi pavesti atlikti trečiosioms šalims?

Taip

Ne

- Jei perkančioji organizacija ar perkantysis subjektas aiškiai prašo šios informacijos, šalia informacijos pagal šį skirsnį, pateikite pagal šios dalies A ir B skirsnius ir III dalį reikalaujamą informaciją apie kiekvieną susijusį subrangovą (subrangovų kategorijas).

III dalis. Pašalinimo pagrindai

A. Su baudžiamaisiais nuosprendžiais susiję pagrindai

Direktyvos 2014/24/ES 57 straipsnio 1 dalyje nustatyti šie pašalinimo pagrindai

Dalyvavimas nusikalstamos organizacijos veikloje (VPĮ 46 str. 1 d. 1 p.)

Ar pats ekonominės veiklos vykdytojas ar bet kuris asmuo, kuris yra jo administracijos, valdymo ar priežiūros organo narys arba turi atstovavimo, sprendimo ar kontrolės įgaliojimus to ekonominės veiklos vykdytojo atžvilgiu, buvo nuteistas galutiniu teismo sprendimu už dalyvavimą nusikalstamos organizacijos veikloje, o nuosprendis priimtas prieš ne daugiau kaip penkerius metus arba kai nuosprendyje aiškiai nustatytas pašalinimo laikotarpis tebesitęsia? Kaip apibrėžta 2008 m. spalio 24 d. Tarybos pamatinio sprendimo 2008/841/TVR dėl kovos su organizuotu nusikalstamumu 2 straipsnyje (OL L 300, 2008 11 11, p. 42).

Jūsų atsakymas

Taip

Ne

Ar ši informacija ES valstybės narės duomenų bazėje nemokamai prieinama valdžios institucijoms?

Taip

Ne

Korupcija (VPĮ 46 str. 1 d. 2 p.)

Ar pats ekonominės veiklos vykdytojas ar bet kuris asmuo, kuris yra jo administracijos, valdymo ar priežiūros organo narys arba turi atstovavimo, sprendimo ar kontrolės įgaliojimus to ekonominės veiklos vykdytojo atžvilgiu, buvo nuteistas galutiniu teismo sprendimu už korupciją, o nuosprendis priimtas prieš ne daugiau kaip penkerius metus arba kai nuosprendyje aiškiai nustatytas pašalinimo laikotarpis tebesitęsia? Kaip apibrėžta Konvencijos dėl kovos su korupcija, susijusia su Europos Bendrijų pareigūnais ar Europos Sąjungos valstybių narių pareigūnais, 3 straipsnyje (OL C 195, 1997 6 25, p. 1) ir 2003 m. liepos 22 d. Tarybos pamatinio sprendimo 2003/568/TVR dėl kovos su korupcija privačiame sektoriuje 2 straipsnio 1 dalyje (OL L 192, 2003 7 31, p. 54). Į pašalinimo pagrindus taip pat įtraukta korupcija, kaip apibrėžta perkančiosios organizacijos (perkančiojo subjekto) arba ekonominės veiklos vykdytojo nacionalinėje teisėje.

Jūsų atsakymas

Taip

Ne

Ar ši informacija ES valstybės narės duomenų bazėje nemokamai prieinama valdžios institucijoms?

Taip

Ne

Sukčiavimas (VPĮ 46 str. 1 d. 3 p.)

Ar pats ekonominės veiklos vykdytojas ar bet kuris asmuo, kuris yra jo administracijos, valdymo ar priežiūros organo narys arba turi atstovavimo, sprendimo ar kontrolės įgaliojimus to ekonominės veiklos vykdytojo atžvilgiu, buvo nuteistas galutiniu teismo sprendimu už sukčiavimą, o nuosprendis priimtas prieš ne daugiau kaip penkerius metus arba kai nuosprendyje aiškiai nustatytas pašalinimo laikotarpis tebesitęsia? Pagal Europos Bendrijų finansinių interesų apsaugos konvencijos 1 straipsnį (OL C 316, 1995 11 27, p. 48).

Jūsų atsakymas

Taip

Ne

Ar ši informacija ES valstybės narės duomenų bazėje nemokamai prieinama valdžios institucijoms?

Taip

Ne

Teroristiniai nusikaltimai arba su teroristine veikla susiję nusikaltimai (VPĮ 46 str. 1 d. 5 p.)

Ar pats ekonominės veiklos vykdytojas ar bet kuris asmuo, kuris yra jo administracijos, valdymo ar priežiūros organo narys arba turi atstovavimo, sprendimo ar kontrolės įgaliojimus to ekonominės veiklos vykdytojo atžvilgiu, buvo nuteistas galutiniu teismo sprendimu už teroristinius nusikaltimus arba su teroristine veikla susijusius nusikaltimus, o nuosprendis priimtas prieš ne daugiau kaip penkerius metus arba kai nuosprendyje aiškiai nustatytas pašalinimo laikotarpis tebesitęsia? Kaip apibrėžta 2002 m. birželio 13 d. Tarybos pamatinio sprendimo dėl kovos su terorizmu 1 ir 3 straipsniuose (OL L 164, 2002 6 22, p. 3). Į pašalinimo pagrindus taip pat įtrauktas nusikalstamos veikos kurstymas, pagalba ar bendrininkavimas ją vykdant arba kėsಿನimasis ją įvykdyti, kaip nurodyta to pamatinio sprendimo 4 straipsnyje.

Jūsų atsakymas

Taip

Ne

Ar ši informacija ES valstybės narės duomenų bazėje nemokamai prieinama valdžios institucijoms?

Taip

Ne

Pinigų plovimas arba teroristų finansavimas (VPĮ 46 str. 1 d. 6 p.)

Ar pats ekonominės veiklos vykdytojas ar bet kuris asmuo, kuris yra jo administracijos, valdymo ar priežiūros organo narys arba turi atstovavimo, sprendimo ar kontrolės įgaliojimus to ekonominės veiklos vykdytojo atžvilgiu, buvo nuteistas galutiniu teismo sprendimu už pinigų plovimą arba teroristų finansavimą, o nuosprendis priimtas prieš ne daugiau kaip penkerius metus arba kai nuosprendyje aiškiai nustatytas pašalinimo laikotarpis tebesitęsia? Kaip apibrėžta 2005 m. spalio 26 d. Europos Parlamento ir Tarybos direktyvos 2005/60/EB dėl finansų sistemos apsaugos nuo jos panaudojimo pinigų plovimui ir teroristų finansavimui 1 straipsnyje (OL L 309, 2005 11 25, p. 15).

Jūsų atsakymas

Taip

Ne

Ar ši informacija ES valstybės narės duomenų bazėje nemokamai prieinama valdžios institucijoms?

Taip

Ne

Vaikų darbas ir kitos prekybos žmonėmis formos (VPĮ 46 str. 1 d. 7 p.)

Ar pats ekonominės veiklos vykdytojas ar bet kuris asmuo, kuris yra jo administracijos, valdymo ar priežiūros organo narys arba turi atstovavimo, sprendimo ar kontrolės įgaliojimus to ekonominės veiklos vykdytojo atžvilgiu, buvo nuteistas galutiniu teismo sprendimu už vaikų darbą arba kitas prekybos žmonėmis formas, o nuosprendis priimtas prieš ne daugiau kaip penkerius metus arba kai nuosprendyje aiškiai nustatytas pašalinimo laikotarpis tebesitęsia? Kaip apibrėžta 2011 m. balandžio 5 d. Europos Parlamento ir Tarybos direktyvos 2011/36/ES dėl prekybos žmonėmis prevencijos, kovos su ja ir aukų apsaugos, pakeičiančios Tarybos pamatinį sprendimą 2002/629/TVR, 2 straipsnyje (OL L 101, 2011 4 15, p. 1).

Jūsų atsakymas

Taip

Ne

Ar ši informacija ES valstybės narės duomenų bazėje nemokamai prieinama valdžios institucijoms?

Taip

Ne

**B. Su mokesčių ar socialinio draudimo įmokų mokėjimu susiję pagrindai
Direktyvos 2014/24/ES 57 straipsnio 2 dalyje nustatytos šios pašalinimo
priežastys**

Mokesčių mokėjimas VPĮ 46 str. 3 d.

Ar ekonominės veiklos vykdytojas pažeidė savo pareigas, susijusias su mokesčių mokėjimu, tiek šalyje, kurioje yra įsisteigęs, tiek perkančiosios organizacijos ar perkančiojo subjekto valstybėje narėje, jei tai nėra jo įsisteigimo šalis?

Jūsų atsakymas

Taip

Ne

Ar ši informacija ES valstybės narės duomenų bazėje nemokamai prieinama valdžios institucijoms?

Taip

Ne

URL

www.sodra.lt

Kodas

-

Emitentas

-

Socialinio draudimo įmokų mokėjimas VPI 46 str. 3 d.

Ar ekonominės veiklos vykdytojas pažeidė savo pareigas, susijusias su socialinio draudimo įmokų mokėjimu, tiek šalyje, kurioje yra įsisteigęs, tiek perkančiosios organizacijos ar perkančiojo subjekto valstybėje narėje, jei tai nėra jo įsisteigimo šalis?

Jūsų atsakymas

Taip

Ne

Ar ši informacija ES valstybės narės duomenų bazėje nemokamai prieinama valdžios institucijoms?

Taip

Ne

URL

www.sodra.lt

Kodas

-

Emitentas

-

C. Su nemokumu, interesų konfliktu ar profesiniais nusižengimais susiję pagrindai

Direktyvos 2014/24/ES 57 straipsnio 4 dalyje nustatyti šie pašalinimo pagrindai

Su kitais ekonominės veiklos vykdytojais sudaryti susitarimai, kuriais siekta iškraipyti konkurenciją (VPĮ 46 str. 4 d. 1 p.)

Ar ekonominės veiklos vykdytojas su kitais ekonominės veiklos vykdytojais yra sudaręs susitarimų, kuriais siekta iškraipyti konkurenciją?

Jūsų atsakymas

Taip

Ne

Pripažinimas kaltu dėl sunkaus profesinio nusižengimo VPĮ 46 str. 4 d. 7 p., VPĮ 46 str. 6 d. 3 p.

Ar ekonominės veiklos vykdytojas yra pripažintas kaltu dėl sunkaus profesinio nusižengimo kaip nurodyta žemiau?

I. ar ekonominės veiklos vykdytojas yra padaręs profesinį pažeidimą, kai už finansinės atskaitomybės ir audito teisės aktų pažeidimus ekonominės veiklos vykdytojui ar jo vadovui paskirta administracinė nuobauda ar ekonominė sankcija, nustatytos Lietuvos Respublikos įstatymuose ar kitų valstybių teisės aktuose, ir nuo sprendimo, kuriuo buvo paskirta ši sankcija, įsiteisėjimo dienos arba nuo dienos, kai asmuo įvykdė administracinį nurodymą, praėjo mažiau kaip vieni metai?

II. Ar ekonominės veiklos vykdytojas yra padaręs kurį nors vieną iš žemiau nurodytų rimtų profesinių pažeidimų(taikoma tik tada kai, ir tik tiek, kiek apibrėžta kituose pirkimo dokumentuose):

- a) profesinės etikos pažeidimas, kai nuo ekonominės veiklos vykdytojo pripažinimo nesilaikančiu profesinės etikos normų momento praėjo mažiau kaip vieni metai;
- b) konkurencijos, darbuotojų saugos ir sveikatos, informacijos apsaugos, intelektinės nuosavybės apsaugos pažeidimas, už kurį ekonominės veiklos vykdytojui ar jo vadovui yra paskirta administracinė nuobauda ar ekonominė sankcija, nustatytos Lietuvos Respublikos ar kitų valstybių įstatymuose, kai nuo sprendimo, kuriuo buvo paskirta ši sankcija, arba nuo dienos, kai asmuo įvykdė administracinį nurodymą, įsiteisėjimo dienos praėjo mažiau kaip vieni metai;
- c) draudimo sudaryti draudžiamus susitarimus, įtvirtinto Lietuvos Respublikos konkurencijos įstatyme ar panašaus pobūdžio kitos valstybės teisės akte, pažeidimas, kai nuo sprendimo paskirti Konkurencijos įstatyme ar kitos valstybės teisės akte nustatytą ekonominę sankciją įsiteisėjimo dienos praėjo mažiau kaip 3 metai;
- d) ekonominės veiklos vykdytojas, kuris yra fizinis asmuo, arba ekonominės veiklos vykdytojo, kuris yra juridinis asmuo, kita organizacija ar jos padalinys, vadovas, kitas valdymo ar priežiūros organo narys ar kitas asmuo, turintis

(turintys) teisę atstovauti ekonominės veiklos vykdytojui ar jį kontroliuoti, jo vardu priimti sprendimą, sudaryti sandorį, arba dalyvis, turintis balsų daugumą juridinio asmens dalyvių susirinkime, yra pripažintas kaltu dėl tyčinio bankroto, kaip jis apibrėžtas Lietuvos Respublikos įmonių bankroto įstatyme ar panašaus pobūdžio kitų valstybių teisės aktuose, kai nuo teismo sprendimo įsiteisėjimo dienos praėjo mažiau kaip 3 metai?

Jūsų atsakymas

Taip

Ne

Interesų konfliktas dėl dalyvavimo pirkimo procedūroje (VPĮ 46 str. 4 d. 2 p.)

Ar ekonominės veiklos vykdytojas žino apie kokius nors interesų konfliktus, kaip nurodyta nacionalinėje teisėje, atitinkamame skelbime ar pirkimo dokumentuose, kylančius dėl jo dalyvavimo pirkimo procedūroje?

Jūsų atsakymas

Taip

Ne

Tiesioginis arba netiesioginis dalyvavimas rengiant šią pirkimo procedūrą (46 str. 4 d. 3 p.)

Ar ekonominės veiklos vykdytojas arba su juo susijusi įmonė konsultavo perkančiąją organizaciją ar perkantįjį subjektą arba kitaip dalyvavo rengiant pirkimo procedūrą?

Jūsų atsakymas

Taip

Ne

Sutarties nutraukimas anksčiau laiko, žala ar kitos panašios sankcijos (VPĮ 46 str. 4 d. 6 p.)

Ar ekonominės veiklos vykdytojas turėjo tokios patirties: ankstesnė viešoji sutartis, ankstesnė sutartis su perkančiuoju subjektu arba ankstesnė koncesijos sutartis buvo nutraukta anksčiau laiko; arba buvo pareikalauta atlyginti su ankstesne sutartimi susijusią žalą ar skirtos kitos panašios sankcijos?

Lietuvoje (be kita ko) - ar ekonominės veiklos vykdytojas yra įtrauktas į nepatikimų tiekėjų sąrašą ?

Jūsų atsakymas

Taip

Ne

Pripažinimas kaltu dėl faktų iškreipymo, informacijos nuslėpimo, negalėjimas pateikti reikalaujamų dokumentų ir su šia procedūra susijusios konfidencialios informacijos gavimas (46 str. 4 d. 4 p. ir 46 str. 4 d. 5 p.)

Ar ekonominės veiklos vykdytojas yra susijęs su vienu iš šių atvejų, kai jis :

a) buvo labai iškreipęs faktus pateikdamas informaciją (**pateikęs melagingą informaciją**), reikalingą patikrinti, ar nėra pagrindų pašalinti, arba patikrinti atitiktį atrankos kriterijams;

b) slėpė tokią informaciją;

c) delsė pateikti patvirtinamuosius dokumentus, kurių reikalavo perkančioji organizacija ar perkantysis subjektas,

d) siekė daryti neteisėtą įtaką perkančiosios organizacijos ar perkančiojo subjekto sprendimų priėmimo procesui, kad gautų konfidencialios informacijos, dėl kurios per pirkimo procedūrą įgytų nepagrįstą pranašumą, arba tyčia teikti klaidinančios informacijos, kuri gali turėti esminės įtakos sprendimams dėl pašalinimo, atrankos ar sutarties skyrimo?

Jūsų atsakymas

Taip

Ne

D. Išimtinai nacionaliniai pašalinimo pagrindai

Išimtinai nacionaliniai pašalinimo pagrindai, nurodyti atitinkamame skelbime ar pirkimo dokumentuose.

Išimtinai nacionaliniai pašalinimo pagrindai (VPĮ 46 str. 1 d. 4 p., 46 str. 4 d. 8 p.)

Ar ekonominės veiklos vykdytojas yra susijęs su vienu iš šių atvejų, kai:

a) jis **neatitinka minimalių patikimo mokesčių mokėtojo kriterijų**, nustatytų Lietuvos Respublikos mokesčių administravimo įstatymo 40¹ straipsnio 1 dalyje ir dėl to laikomas padariusiu šiurkštų profesinį pažeidimą.

b) pats ekonominės veiklos vykdytojas ar bet kuris asmuo, kuris yra jo administracijos, valdymo ar priežiūros organo narys arba turi atstovavimo, sprendimo ar kontrolės įgaliojimus to ekonominės veiklos vykdytojo atžvilgiu, buvo **nuteistas galutiniu teismo sprendimu už nusikalstamą bankrotą**, o nuosprendis priimtas prieš ne daugiau kaip penkerius metus arba kai nuosprendyje aiškiai nustatytas pašalinimo laikotarpis tebesitęsia?

Jūsų atsakymas

Taip

Ne

Ar ši informacija ES valstybės narės duomenų bazėje nemokamai prieinama valdžios institucijoms?

Taip

Ne

IV dalis. Atrankos kriterijai

α. Visų atrankos kriterijų bendra nuoroda

Dėl atrankos kriterijų ekonominės veiklos vykdytojas pareiškia, kad jis atitinka visus reikalaujamus atrankos kriterijus

Jūsų atsakymas

Taip

Ne

Baigti

IV dalis. Baigiamieji pareiškimai

Ekonominės veiklos vykdytojai oficialiai pareiškia, kad II–V dalyse pateikta informacija yra tiksli ir teisinga ir kad ji pateikta visiškai suvokiant didelio faktų iškreipimo padarinius.

Ekonominės veiklos vykdytojai oficialiai pareiškia, kad pareikalavus gali nedelsdami pateikti nurodytus sertifikatus ir kitų formų įrodomuosius dokumentus, išskyrus tuos atvejus, kai:

- a) perkančioji organizacija ar perkantysis subjektas turi galimybę atitinkamus patvirtinamuosius dokumentus tiesiogiai gauti naudodamiesi prieiga prie bet kurios iš valstybių narių nemokamos nacionalinės duomenų bazės (su sąlyga, kad ekonominės veiklos vykdytojas pateikė reikalingą informaciją (internetu adresą, išduodančiąją instituciją ar įstaigą, tikslias dokumentų nuorodas), kuri perkančiajai organizacijai ar perkančiajam subjektui leidžia tai padaryti (pareikalavus dėl tokios prieigos turi būti pridėtas atitinkamas sutikimas), arba
- b) perkančioji organizacija ar perkantysis subjektas yra gavusi ir turi aktualius susijusius dokumentus iš ankstesnių (kitų) pirkimo procedūrų.

Ekonominės veiklos vykdytojai oficialiai sutinka perkančiajai organizacijai ar perkančiajam subjektui, nurodytam I dalyje, leisti susipažinti su dokumentais,

kuriais patvirtinama informacija, pateikta šio Europos bendrojo viešųjų pirkimų dokumento III ir IV dalyse, kiek tai susiję su pirkimu, nurodytu I dalyje.

Data, vieta ir, jei reikia ar būtina, parašas (-ai):

Data

11-08-2021

Vieta

Vilnius

Parašas

A handwritten signature in black ink, consisting of a long horizontal stroke with a small loop at the end.

公和母电缆连接器
MC4-EVO 2

公和母面板插座分别为单独零件
(包括绝缘部分)

Female and male cable coupler
MC4-EVO 2

Female and male cable coupler as individual part
(including insulating part)

PV-KBT4-EVO 2/...-UR

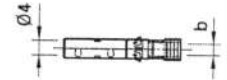
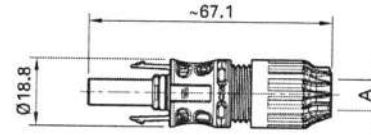

PV-KST4-EVO 2/...-UR

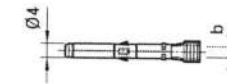
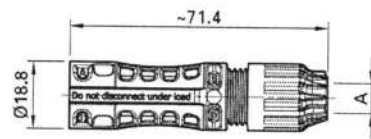

| 型号 Type | 订货号 Order No. | 母电缆连接器 Female cable coupler | 公电缆连接器 Male cable coupler | Ø-电缆固定头范围 Ø range of cable gland | 导线截面积 Conductor cross section | 认证 Approvals |
|------------------------|------------------|--------------------------------|------------------------------|-------------------------------------|----------------------------------|-----------------|
| | | | | A (mm) | mm ² AWG | b (mm) |
| PV-KBT4-EVO 2/2,5I-UR | 32.0082P0001-UR | x | | 4,7 – 6,1 | | |
| PV-KST4-EVO 2/2,5I-UR | 32.0083P0001-UR | | x | | 1,5 | |
| PV-KBT4-EVO 2/2,5II-UR | 32.0084P0001-UR | x | | 6,1 – 7,6 | 2,5 14 | |
| PV-KST4-EVO 2/2,5II-UR | 32.0085P0001-UR | | x | | | |
| PV-KBT4-EVO 2/6I-UR | 32.0086P0001-UR | x | | 4,7 – 6,1 | | |
| PV-KST4-EVO 2/6I-UR | 32.0087P0001-UR | | x | | | |
| PV-KBT4-EVO 2/6II-UR | 32.0088P0001-UR | x | | 6,1 – 7,6 | 4,0 12 | |
| PV-KST4-EVO 2/6II-UR | 32.0089P0001-UR | | x | | 6,0 10 | |
| PV-KBT4-EVO 2/6III-UR | 32.0090P0001-UR | x | | 7,6 – 8,5 | | |
| PV-KST4-EVO 2/6III-UR | 32.0091P0001-UR | | x | | | |
| PV-KBT4-EVO 2/10III-UR | 32.0092P0001-UR | x | | 7,6 – 8,5 | | |
| PV-KST4-EVO 2/10III-UR | 32.0093P0001-UR | | x | | 10 8 | |

密封盖, 参阅第57页
装配工具, 见第63页

Sealing caps page 57
Assembly tools page 63

装配说明 MA273
www.multi-contact.com

Assembly Instructions MA273
www.multi-contact.com

- MC4-EVO 2是Multi-Contact的最新光伏连接器产品。
- 拥有IEC、UL、JET、cTÜVus等国际认证
- 完全适用于1500 V DC (IEC、JET) 和1000 V DC (UL)
- 自2004年以来，MULTILAM专业技术的品质和耐用性已经过数亿次考验
- 对紫外线、氨、盐雾具有耐抗性，防护等级高 (IP68)，因而适用于所有气候环境
- 该连接器可现场组装或预装，可使用MC4工具

- The MC4-EVO 2 is the latest addition to the Multi-Contact PV connector portfolio.
- Internationally certified with IEC, UL, JET, cTÜVus
- Approved for 1500 V DC (IEC, JET), 1000 V DC (UL) unrestricted access
- MULTILAM Technology, has proven the quality and durability several 100 million times since 2004
- Suited for all climatic environments thanks to resistance to UV, ammonia, salt-mist spray and high IP class (IP68)
- Available as a field and preassembled connector, MC4 tools can be used

| 技术参数 | Technical data | |
|----------------------|---|---|
| 连接器系统 | Connector system | Ø 4 mm |
| 额定电压 | Rated voltage | 1000 V DC/1500 V DC (IEC) ¹⁾ 600 V DC/1000 V DC (UL) ²⁾ 1500 V DC (JET) ³⁾ |
| 额定电流 IEC (85 °C) | Rated current IEC (85 °C) | 22 A (1,5 mm ²) 39 A (2,5 mm ² /14 AWG) 45 A (4,0 mm ² /12 AWG) 53 A (6,0 mm ² /10 AWG) 69 A (10,0 mm ² /8 AWG) |
| 额定脉冲电压 | Rated impulse voltage | 12 kV (1000 V) 16 kV (1500 V) |
| 环境温度范围 | Ambient temperature range | -40 °C ... +85 °C (IEC/UL) |
| 温度上限 | Upper limiting temperature | 115 °C (IEC) |
| 防护等级, 已插合 未插合 | Degree of protection, mated unmated | IP65/IP68 (1h/1m) IP2X |
| 过压类别/污染等级 | Overvoltage category/Pollution degree | CAT III/3 |
| 连接器的接触电阻 | Contact resistance of plug connectors | ≤ 0,35 mΩ |
| 安全等级 | Safety class | II |
| 连接系统 | Contact system | MULTILAM |
| 接线方式 | Type of termination | Crimpen/Crimping |
| 触点材质 | Contact material | Kupfer, verzinkt/Copper, tin plated |
| 绝缘材料 | Insulation material | PA |
| 锁紧系统 | Locking system (UL) | Locking type |
| 阻燃等级 | Flame class | UL94-V0 |
| 耐氨性 (参考TÜV) | Ammonia resistance (acc. to TÜV) | Q60095359 |
| TÜV认证, 符合IEC 62852标准 | TÜV-Rheinland certified, in accordance with IEC 62852 | R60083124 |
| UL认证部件, 符合UL 6703标准 | UL recognized component, in accordance with UL 6703 | E349713 |
| CSA认证, 符合UL 6703标准 | CSA certified, in accordance with UL 6703 | CU 72141256 01 |
| JET注册 | JET registration | 1625-C4302-167 |

¹⁾ 连接器适用于PV1F或PV 1500 DC-F电缆。

²⁾ 连接器适用于USE2或PV-Wire电缆。

³⁾ 连接器适用于拥有“S-JET mark”标志的电缆。

¹⁾ The connectors are to be used with PV1F or PV 1500 DC-F cables.

²⁾ The connectors are to be used with USE2 or PV-Wire cables.

³⁾ The connectors are to be used with cables with the “S-JET mark” label.

ZXM6-NH120 Series

Znshinesolar 9BB HALF-CELL Monocrystalline PV Module

ZNSHINESOLAR

Mono Poly Solutions

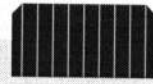

120

350W | 355W | 360W | 365W | 370W

Made with selected materials and components to grant quality, duration, efficiency and through outputs, the ZXM6-NH120 monocrystalline modules by ZNSHINE SOLAR(power output 350 up to 370Wp, represent a highly flexible solution for diverse installation types, from industrial rooftop plants to small home PV systems or large ground surfaces. This allows you to produce clean energy while reducing your energy bill.

ZNSHINE SOLAR' S ZXM6-NH120 Monocrystalline solar modules are tested and approved by international acknowledged laboratories, so that we can offer our customers a reliable and price-quality optimized product. The linear warranty on product outputs further ensures increased security and return on investments over time.

12 years product warranty/25 years output warranty

0.55% Annual Degradation over 25 years

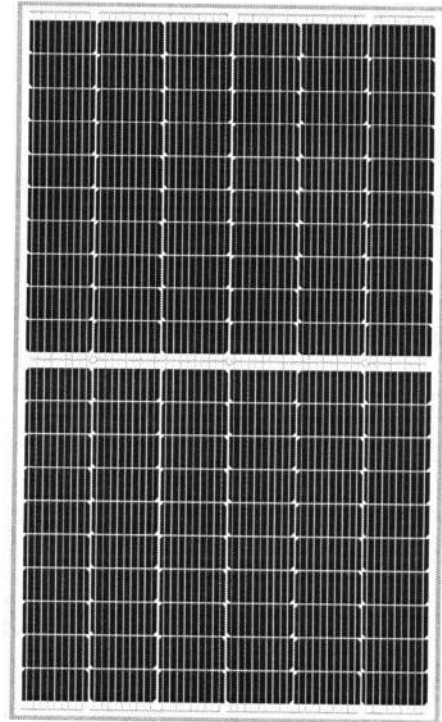
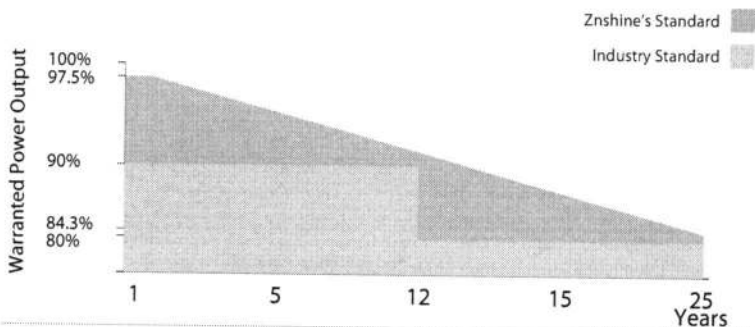

9 Busbar Solar Cell

No power loss thanks to improved temperature co-efficient caused by 9 busbar solar cell



High Efficiency

Graphene coating can increase about 2W of the module efficiency by rising around 0.5% of the light transmission



Anti PID

Limited power degradation of ZXM6-NH120 module caused by PID effect is guaranteed under strict testing condition for mass production



Better Weak Illumination Response

Lower temperature coefficient and wide spectral response, higher power output, even under low-light settings



Certified to withstand the most challenging environmental conditions

5400 Pa snow load
2400 Pa wind load



Graphene Coating

Graphene coating modules can increase power generation and self-cleaning, also can save maintenance cost



ZNShine PV-Tech Co., LTD, founded in 1988, is a world-leading high-performance PV module manufacturer, PV power station developer, EPC and power station operator. With its state-of-the-art production lines, the company boasts module output of 5GW. Bloomberg has listed ZNShine as a global Tier 1 PV manufacturer and Top 4 reliable PV supplier.

www.znshinesolar.com

ZXM6-NH120 Series Zshinesolar 9BB HALF-CELL monocrystalline PV Module



ELECTRICAL PROPERTIES | STC*

| Module Type | ZXM6-NH120-350/M | ZXM6-NH120-355/M | ZXM6-NH120-360/M | ZXM6-NH120-365/M | ZXM6-NH120-370/M |
|--------------------------------|------------------|------------------|------------------|------------------|------------------|
| Nominal Power Watt Pmax(W) | 350 | 355 | 360 | 365 | 370 |
| Power Output Tolerance Pmax(%) | 0~+3 | 0~+3 | 0~+3 | 0~+3 | 0~+3 |
| Maximum Power Voltage Vmp(V) | 33.4 | 33.6 | 33.8 | 34.0 | 34.2 |
| Maximum Power Current Imp(A) | 10.48 | 10.57 | 10.66 | 10.74 | 10.82 |
| Open Circuit Voltage Voc(V) | 40.2 | 40.4 | 40.6 | 40.8 | 41.0 |
| Short Circuit Current Isc(A) | 11.04 | 11.14 | 11.24 | 11.33 | 11.42 |
| Module Efficiency (%) | 18.80 | 19.07 | 19.34 | 19.61 | 19.88 |

*STC (Standard Test Condition): Irradiance 1000W/m², Module Temperature 25°C, AM 1.5
 *The data above is for reference only and the actual data is in accordance with the practical testing

ELECTRICAL PROPERTIES | NMOT*

| | | | | | |
|-------------------------------|-------|-------|-------|-------|-------|
| Maximum Power Pmax(Wp) | 256.1 | 259.8 | 263.5 | 267.1 | 270.6 |
| Maximum Power Voltage Vmpp(V) | 30.9 | 31.1 | 31.3 | 31.4 | 31.6 |
| Maximum Power Current Imp(A) | 8.28 | 8.36 | 8.43 | 8.50 | 8.57 |
| Open Circuit Voltage Voc(V) | 37.2 | 37.4 | 37.6 | 37.8 | 38.0 |
| Short Circuit Current Isc(A) | 8.92 | 9.00 | 9.08 | 9.15 | 9.22 |

*NMOT(Nominal module operating temperature):Irradiance 800W/m², Ambient Temperature 20°C,AM 1.5,Wind Speed 1m/s
 *The data above is for reference only and the actual data is in accordance with the practical testing

TEMPERATURE RATINGS

| | |
|---------------------------------|-----------|
| NMOT | 44°C ±2°C |
| Temperature coefficient of Pmax | -0.36%/°C |
| Temperature coefficient of Voc | -0.29%/°C |
| Temperature coefficient of Isc | 0.05%/°C |

*Do not connect Fuse in Combiner Box with two or more strings in parallel connection

MECHANICAL DATA

| | |
|-------------------|-------------------------------------|
| Solar cells | Mono 166×83mm |
| Cells orientation | 120 (6×20) |
| Module dimension | 1776×1048×35 mm |
| Weight | 19.5 kg |
| Glass | High transparency,low iron,tempered |
| | Glass 3.2 mm (AR-coating) |
| Junction box | IP 68, 3 diodes |
| Cables | 4 mm ² ,350 mm |
| Connectors | MC4-compatible |

WORKING CONDITIONS

| | |
|-------------------------|-------------------|
| Maximum system voltage | 1000 / 1500 V DC |
| Operating temperature | -40°C~ +85°C |
| Maximum series fuse | 20 A |
| Maximum load(snow/wind) | 5400 Pa / 2400 Pa |

PACKAGING INFORMATION

| | |
|-----------------|--------|
| Packing Type | 40' HQ |
| Piece/Box | 30 |
| Piece/Container | 840 |

DIMENSION OF THE PV MODULE (mm)

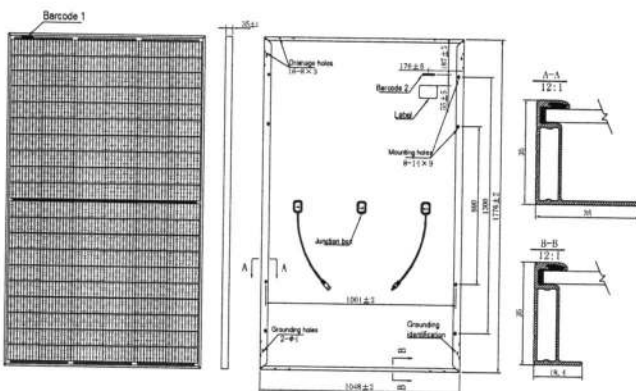

I-V CURVES OF THE PV MODULE

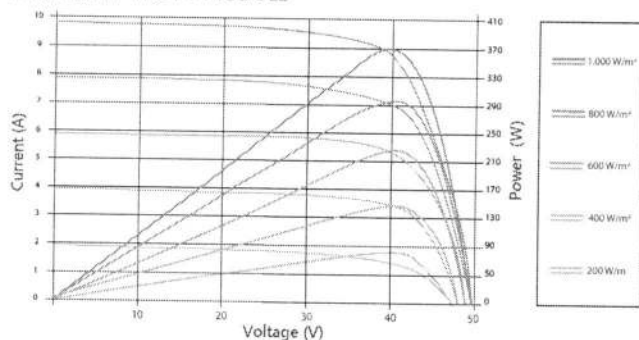

Smart String Inverter

SUN2000-60KTL-M0

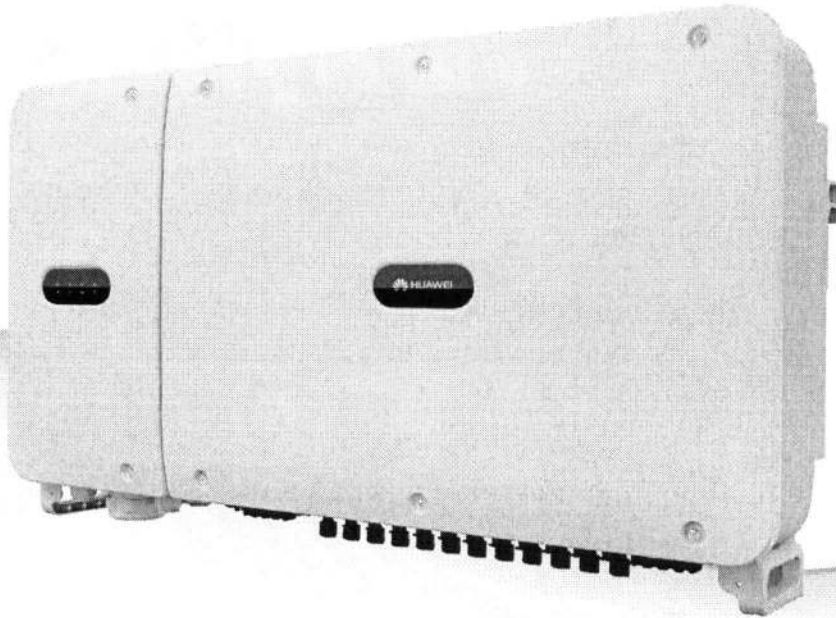

Smart

- 12 strings intelligent monitoring and fast trouble-shooting
- Power Line Communication (PLC) supported
- Smart I-V Curve Diagnosis supported

Efficient

- Max. efficiency 98.9%, European efficiency 98.7% (@480 V)
- Max. efficiency 98.7%, European efficiency 98.5% (@380 V / 400 V)
- 6 MPPT per unit, effectively reducing string mismatch

Safe

- DC switch integrated, safe and convenient for maintenance
- Residual Current Monitoring Unit (RCMU) integrated
- Fuse free design

Reliable

- Natural cooling technology
- Protection degree of IP65
- Type II surge arresters for both DC and AC

Smart String Inverter (SUN2000-60KTL-M0)



| Technical Specifications | SUN2000-60KTL-M0 |
|-------------------------------------|--|
| | Efficiency |
| Max. Efficiency | 98.9% @480 V; 98.7% @380 V / 400 V |
| European Efficiency | 98.7% @480 V; 98.5% @380 V / 400 V |
| | Input |
| Max. Input Voltage | 1,100 V |
| Max. Current per MPPT | 22 A |
| Max. Short Circuit Current per MPPT | 30 A |
| Start Voltage | 200 V |
| MPPT Operating Voltage Range | 200 V ~ 1,000 V |
| Rated Input Voltage | 600 V @380 Vac / 400 Vac; 720 V @480 Vac |
| Number of Inputs | 12 |
| Number of MPP Trackers | 6 |
| | Output |
| Rated AC Active Power | 60,000 W |
| Max. AC Apparent Power | 66,000 VA |
| Max. AC Active Power (cosφ=1) | 66,000 W |
| Rated Output Voltage | 220 V / 380 V, 230 V / 400 V, default 3W + N + PE; 3W + PE optional in settings; 277 V / 480 V, 3W + PE |
| Rated AC Grid Frequency | 50 Hz / 60 Hz |
| Rated Output Current | 91.2 A @380 V, 86.7 A @400 V, 72.2 A @480 V |
| Max. Output Current | 100 A @380 V, 95.3 A @400 V, 79.4 A @480 V |
| Adjustable Power Factor Range | 0.8 LG ... 0.8 LD |
| Max. Total Harmonic Distortion | < 3% |
| | Protection |
| Input-side Disconnection Device | Yes |
| Anti-Islanding Protection | Yes |
| AC Overcurrent Protection | Yes |
| DC Reverse-Polarity Protection | Yes |
| PV-array String Fault Monitoring | Yes |
| DC Surge Arrester | Type II |
| AC Surge Arrester | Type II |
| DC Insulation Resistance Detection | Yes |
| Residual Current Monitoring Unit | Yes |
| | Communication |
| Display | LED Indicators, Bluetooth + APP |
| RS485 | Yes |
| USB | Yes |
| Power Line Communication (PLC) | Yes |
| | General |
| Dimensions (W x H x D) | 1,075 x 555 x 300 mm (42.3 x 21.9 x 11.8 inch) |
| Weight (with mounting plate) | 74 kg (163.1 lb.) |
| Operating Temperature Range | -25°C ~ 60°C (-13°F ~ 140°F) |
| Cooling Method | Natural Convection |
| Max. Operating Altitude | 4,000 m (13,123 ft.) |
| Relative Humidity | 0 ~ 100% |
| DC Connector | Amphenol Helios H4 |
| AC Connector | Waterproof PG Terminal + Terminal Clamp |
| Protection Degree | IP65 |
| Topology | Transformerless |
| | Standard Compliance (more available upon request) |
| Certificate | EN 62109-1/-2, IEC 62109-1/-2, EN 50530, IEC 62116, IEC 60068, IEC 61683 |
| Grid Code | IEC 61727, VDE-AR-N4105, VDE 0126-1-1, BDEW, VDE 4120, UTE C 15-712-1, CEI 0-16, CEI 0-21, RD 661, RD 1699, P.O. 12.3, RD 413, EN-50438-Turkey, EN-50438-Ireland, C10/11 |

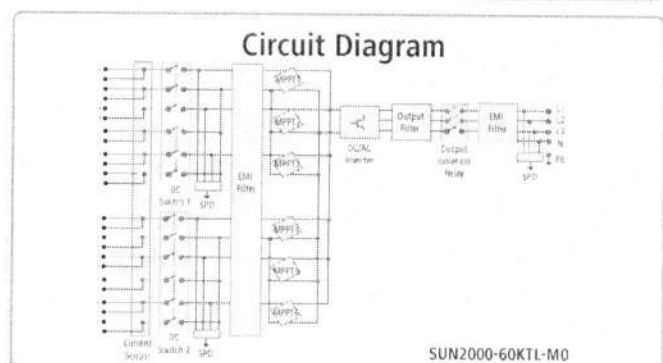
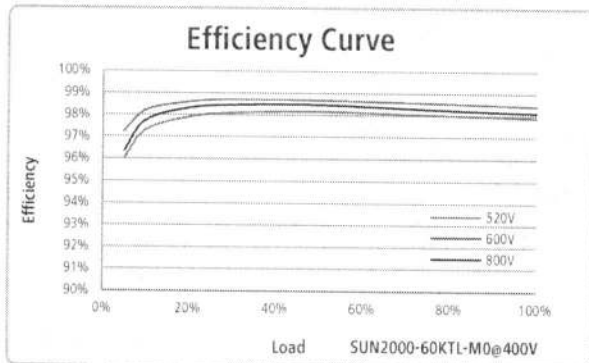

The text and figures reflect the current technical state at the time of printing. Subject to technical changes. Errors and omissions excepted. Huawei assumes no liability for mistakes or printing errors. For more information, please visit solar.huawei.com. Version No. 01-12018071



LIETUVOS RESPUBLIKA
VALSTYBINĖ ENERGETIKOS INSPEKCIJA
PRIE ENERGETIKOS MINISTERIJOS

ATESTATAS

EKSPLOATUOTI ELEKTROS ĮRENGINIUS

Nr. E-2333

UAB „SAULĖS ELEKTRINIŲ INŽINERIJA IR RANGA“, 304521263

Vilnius, Kauno g. 16-305
(ūkio subjekto pavadinimas, rekvizitai)

Vadovaujantis Lietuvos Respublikos energetikos įstatymu suteikiama teisė verstis elektros įrenginių eksploatavimu (darbų sąrašas nurodytas šio atestato privalomajame priede).

Reg. data **2018 m. gruodžio 7 d.**

Galioja iki **2023 m. gruodžio 5 d.**

Inspekcijos viršininkas



(parašas)

Alvydas Masiulis
(vardas, pavardė)

Inspekcijos **2018 m. gruodžio 6 d.** sprendimo Nr. **10622**
(data)

Atestatas galioja tik kartu su darbų sąrašu (privalomuoju priedu)

Privalomasis priedas

DARBŲ SĄRAŠAS

Pagal Valstybinės energetikos inspekcijos prie Energetikos ministerijos 2018 m. gruodžio 6 d. sprendimą Nr. 10622, UAB „SAULĖS ELEKTRINIŲ INŽINERIJA IR RANGA“, 304521263
(ūkio subjekto pavadinimas, rekvizitai)

Vilnius, Kauno g. 16-305

kuriam išduotas atestatas Nr. E-2333, suteikiama teisė verstis šiais **elektros įrenginių** eksploataavimo darbais:

26. Elektros tinklo ir įrenginių iki 1000 V eksploataavimo darbai.

(nurodomi darbai, nustatyti Atestavimo taisyklių priede)

27. Elektros tinklo ir įrenginių iki 1000 V bandymo darbai.

28. Specialiųjų elektros įrenginių eksploataavimo darbai.

29. Elektros instaliacijos iki 1000 V eksploataavimo darbai.

Galioja iki 2023 m. gruodžio 5 d.

Inspekcijos viršininkas

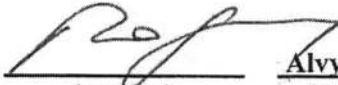

(parašas)

Alvydas Masiulis
(vardas, pavardė)

VALSTYBĖS ĮMONĖ REGISTRŲ CENTRAS

Lvovo g. 25-101, 09320 Vilnius, tel. (8 5) 268 8262, faks. (8 5) 268 8311, el. p. info@registrucentras.lt

**KOMPETENTINGŲ INSTITUCIJŲ TVARKOMŲ JUNGTINIŲ DUOMENŲ APIE VIEŠŲJŲ
PIRKIMŲ PROCEDŪROJE DALYVAUJANTĮ TIEKĖJĄ (JURIDINĮ ASMENĮ)
PAŽYMA**

2021-07-09 Nr. 558842

| | |
|--|---|
| Tiekėjo pavadinimas | UAB "Siginvesticijos" |
| Tiekėjo kontaktinė informacija: | |
| mobilusis telefonas | +37066373119 |
| elektroninio pašto adresas | ts@eterniasolar.lt |
| Buhalterio (buhalterių) ar kito (kitų) asmens (asmens), turinčio (turinčių) teisę surašyti ir pasirašyti tiekėjo apskaitos dokumentus, vardas, pavardė | TATJANA SĖLINTIENĖ |
| <u>Juridinių asmenų registras:</u> | |
| kodas | 305277449 |
| teisinė forma | Uždaroji akcinė bendrovė |
| teisinis statusas | Teisinis statusas neįregistruotas |
| buveinė (adresas) | Palanga, Kęstučio g. 31D-1 |
| Vadovo, kito valdymo ar priežiūros organo nario ar kito asmens, turinčio (turinčių) teisę atstovauti tiekėjui ar jį kontroliuoti, jo vardu priimti sprendimą, sudaryti sandorį, vardas, pavardė | DEIVIDAS VARABAUSKAS |
| įregistravimo data | 2019-10-04 |
| <u>Valstybinė mokesčių inspekcija prie Lietuvos Respublikos finansų ministerijos:</u> | |
| duomenys apie tiekėjo atsiskaitymą su valstybės, savivaldybių biudžetais ir valstybės pinigų fondais | Atsiskaitęs |
| Duomenų suformavimo data | 2021-07-09 |
| <u>Valstybinio socialinio draudimo fondo valdyba prie Socialinės apsaugos ir darbo ministerijos:</u> | |
| duomenys apie tiekėjo atsiskaitymą su Valstybinio socialinio draudimo fondu | Neįsiskolinęs |
| Duomenų suformavimo data | 2021-07-07 |
| <u>Įtariamųjų, kaltinamųjų ir nuteistųjų registras:</u> | |
| duomenys apie tiekėją | Dėl UAB "Siginvesticijos", kodas 305277449, per pastaruosius 5 metus nėra priimtas ir įsiteisėjęs apkaltinamasis teismo nuosprendis už nusikalstamas veikas, nurodytas Lietuvos Respublikos viešųjų pirkimų įstatymo 46 straipsnio 1 dalyje ir 3 dalyje. |
| duomenys apie tiekėjo vadovą, kitą valdymo ar priežiūros organo narį ar kitą (kitus) asmenį (asmens), turintį (turinčius) teisę atstovauti tiekėjui ar jį kontroliuoti, jo vardu priimti sprendimą, sudaryti sandorį | Deividui Varabauskui, gim. [redacted], per pastaruosius 5 metus nėra priimtas ir įsiteisėjęs apkaltinamasis teismo nuosprendis ir jis neturi neišnykusio ar nepanaikinto teistumo už nusikalstamas veikas, nurodytas Lietuvos Respublikos viešųjų pirkimų įstatymo 46 straipsnio 1 dalyje. |
| duomenys apie tiekėjo buhalterį (buhalterius) ar kitą (kitus) asmenį (asmens), turintį (turinčius) teisę surašyti ir pasirašyti tiekėjo apskaitos dokumentus | Tatjanai Sėlintienei, gim. [redacted], per pastaruosius 5 metus nėra priimtas ir įsiteisėjęs apkaltinamasis teismo nuosprendis ir ji neturi neišnykusio ar nepanaikinto teistumo už nusikalstamas |

**veikas, nurodytas Lietuvos Respublikos viešųjų
pirkimų įstatymo 46 straipsnio 1 dalyje.**

Duomenų suformavimo data **2021-07-08**

Pažymą išspausdino:

Asmenų registrų tvarkymo tarnybos Juridinių asmenų
registro departamento JAR Klaipėdos skyriaus
Vyriausioji registratorė

DALIA KLEMANSKAITĖ

A. V.

Dokumentą elektroniniu
parašu pasirašė DALIA
KLEMANSKAITĖ
Data: 2021-07-09 08:58:13

VALSTYBĖS ĮMONĖ REGISTRŲ CENTRAS

Lvovo g. 25-101, 09320 Vilnius, tel. (8 5) 268 8262, faks. (8 5) 268 8311, el. p. info@registrucentras.lt

**KOMPETENTINGŲ INSTITUCIJŲ TVARKOMŲ JUNGTINIŲ DUOMENŲ APIE VIEŠŲJŲ
PIRKIMŲ PROCEDŪROJE DALYVAUJANTĮ TIEKĖJĄ (JURIDINĮ ASMENĮ)
PAŽYMA**

2021-08-19 Nr. 569146

| | |
|---|--|
| Tiekėjo pavadinimas | Eternia Solar LT, UAB |
| Tiekėjo kontaktinė informacija: | |
| telefono numeris | +37052555155 |
| mobilusis telefonas | 865634114 |
| elektroninio pašto adresas | ad@eterniasolar.lt |
| interneto svetainės adresas | www.eterniasolar.lt |
| Buhalterio (buhalterių) ar kito (kitų) asmens (asmenų), turinčio (turinčių) teisę surašyti ir pasirašyti tiekėjo apskaitos dokumentus, vardas, pavardė | TATJANA SĖLINTIENĖ |
| <u>Juridinių asmenų registras:</u> | |
| kodas | 304521263 |
| teisinė forma | Uždaroji akcinė bendrovė |
| teisinis statusas | Teisinis statusas neįregistruotas |
| buveinė (adresas) | Vilnius, Kauno g. 16-305 |
| Vadovo, kito valdymo ar priežiūros organo nario ar kito asmens, turinčio (turinčių) teisę atstovauti tiekėjui ar jį kontroliuoti, jo vardu priimti sprendimą, sudaryti sandorį, vardas, pavardė | ANDRIUS DŽIAUGYS |
| įregistravimo data | 2017-05-09 |
| <u>Valstybinė mokesčių inspekcija prie Lietuvos Respublikos finansų ministerijos:</u> | |
| duomenys apie tiekėjo atsiskaitymą su valstybės, savivaldybių biudžetais ir valstybės pinigų fondais | Atsiskaitęs |
| Duomenų suformavimo data | 2021-08-19 |
| <u>Valstybinio socialinio draudimo fondo valdyba prie Socialinės apsaugos ir darbo ministerijos:</u> | |
| duomenys apie tiekėjo atsiskaitymą su Valstybinio socialinio draudimo fondu | Neįsiskolinęs |
| Duomenų suformavimo data | 2021-08-18 |
| <u>Įtariamųjų, kaltinamųjų ir nuteistųjų registras:</u> | |
| duomenys apie tiekėją | Dėl UAB Eternia Solar LT, kodas 304521263, per pastaruosius 5 metus nėra priimtas ir įsiteisėjęs apkaltinamasis teismo nuosprendis už nusikalstamas veikas, nurodytas Lietuvos Respublikos viešųjų pirkimų įstatymo 46 straipsnio 1 dalyje ir 3 dalyje. |
| duomenys apie tiekėjo vadovą, kitą valdymo ar priežiūros organo narį ar kitą (kitus) asmenį (asmenis), turintį (turinčius) teisę atstovauti tiekėjui ar jį kontroliuoti, jo vardu priimti sprendimą, sudaryti sandorį | Andriui Džiaugui, gim. 1980 m. gegulio 11 d., per pastaruosius 5 metus nėra priimtas ir įsiteisėjęs apkaltinamasis teismo nuosprendis ir jis neturi neišnykusio ar nepanaikinto teistumo už nusikalstamas veikas, nurodytas Lietuvos Respublikos viešųjų pirkimų įstatymo 46 straipsnio 1 dalyje. |
| duomenys apie tiekėjo buhalterį (buhalterius) ar kitą (kitus) asmenį (asmenis), turintį (turinčius) | Tatjanai Sėlintienei, gim. 1980 m. gegulio 11 d., per pastaruosius 5 metus nėra priimtas ir įsiteisėjęs |

teisę surašyti ir pasirašyti tiekėjo apskaitos dokumentus

apkaltinamasis teismo nuosprendis ir ji neturi neišnykusio ar nepanaikinto teistumo už nusikalstamas veikas, nurodytas Lietuvos Respublikos viešųjų pirkimų įstatymo 46 straipsnio 1 dalyje.

Duomenų suformavimo data

2021-08-19

Pažymą išspausdino:

Juridinių asmenų registro departamento JAR Vilniaus skyriaus Vilniaus 3 juridinių asmenų registro grupės Vyriausiasis registratorius

BORISAS JAKOVLEVAS

A. V.

DEKLARACIJA DĖL TIEKĖJO ATSAKINGŲ ASMENŲ*

*Priklausomai nuo juridiniame asmenyje (tiekėjo įmonėje) sudaryto valdymo ar priežiūros organo, tiekėjas turi pateikti pasiūlymo pateikimo dienai aktualius duomenis dėl jo atsakingų asmenų vadovaujantis Viešųjų pirkimų įstatymo 46 straipsnio 1 dalimi – narius bei dalyvius arba nurodyti jei tokių organų ar dalyvių nėra.

Aš, viešųjų pirkimų specialistė Indrė Skiauterytė deklaruojau, kad pasiūlymo pateikimo dieną 2021-08-11 mano atstovaujamo (-os) *Eternia Solar LT, UAB* atsakingi asmenys, vadovaujantis Viešųjų pirkimų įstatymo 46 straipsnio

1 dalimi, yra:

I. Valdyba (nesudaryta)

Jei sudaryta, nurodyti visus valdybos narius (vardas, pavardė):

- 1.
- 2.
- 3.

.....

II. Stebėtojų taryba (nesudaryta)

Jei sudaryta, nurodyti visus stebėtojų tarybos narius (vardas, pavardė):

- 1.
- 2.
- 3.

.....

III. Įmonėje nustatytas kiekybinis atstovavimas (ne)

Jei nustatytas kiekybinis atstovavimas, nurodyti juridinio asmens vardu veikiančius asmenis (vardas, pavardė):

- 1.
- 2.

.....

PASTABA. JEI ŠIOJE DEKLARACIJOJE NURODOMI ATSAKINGI ASMENYS:

– turi būti pateikiami Pirkimo dokumentų 2.3.2.1 punkte nurodyti dokumentai, patvirtinantys deklaracijoje nurodytų atsakingų asmenų pašalinimo pagrindų nebuvimą, vadovaujantis Viešųjų pirkimų įstatymo 46 straipsnio 1 dalimi. Jei asmuo ne Lietuvos Respublikos pilietis, turi būti pateikiamas asmens pilietybės šalies dokumentas.

– nurodyti dokumentai turi būti išduoti ne anksčiau kaip 60 dienų iki tos dienos, kai galimas laimėtojas turės pateikti dokumentus.

DEKLARACIJA DĖL TIEKĖJO ATSAKINGŲ ASMENŲ*

**Priklausomai nuo juridiniame asmenyje (tiekėjo įmonėje) sudaryto valdymo ar priežiūros organo, tiekėjas turi pateikti pasiūlymo pateikimo dienai aktualius duomenis dėl jo atsakingų asmenų vadovaujantis Viešųjų pirkimų įstatymo 46 straipsnio 1 dalimi – narius bei dalyvius arba nurodyti jei tokių organų ar dalyvių nėra.*

Aš, direktorius Romanas Gaučys deklaruuju, kad pasiūlymo pateikimo dieną 2021-08-11 mano vadovaujamo Saulės elektrinių ranga, UAB atsakingi asmenys, vadovaujantis Viešųjų pirkimų įstatymo 46 straipsnio

1 dalimi, yra:

I. Valdyba (nesudaryta)

Jei sudaryta, nurodyti visus valdybos narius (vardas, pavardė):

- 1.
- 2.
- 3.

.....

II. Stebėtojų taryba (nesudaryta)

Jei sudaryta, nurodyti visus stebėtojų tarybos narius (vardas, pavardė):

- 1.
- 2.
- 3.

.....

III. Įmonėje nustatytas kiekybinis atstovavimas (ne)

Jei nustatytas kiekybinis atstovavimas, nurodyti juridinio asmens vardu veikiančius asmenis (vardas, pavardė):

- 1.
- 2.

.....

PASTABA. JEI ŠIOJE DEKLARACIJOJE NURODOMI ATSAKINGI ASMENYS:

– turi būti pateikiami Pirkimo dokumentų 2.3.2.1 punkte nurodyti dokumentai, patvirtinantys deklaracijoje nurodytų atsakingų asmenų pašalinimo pagrindų nebuvimą, vadovaujantis Viešųjų pirkimų įstatymo 46 straipsnio 1 dalimi. Jei asmuo ne Lietuvos Respublikos pilietis, turi būti pateikiamas asmens pilietybės šalies dokumentas.
– nurodyti dokumentai turi būti išduoti ne anksčiau kaip 60 dienų iki tos dienos, kai galimas laimėtojas turės pateikti dokumentus.

DEKLARACIJA DĖL TIEKĖJO ATSAKINGŲ ASMENŲ*

**Priklausomai nuo juridiniame asmenyje (tiekėjo įmonėje) sudaryto valdymo ar priežiūros organo, tiekėjas turi pateikti pasiūlymo pateikimo dienai aktualius duomenis dėl jo atsakingų asmenų vadovaujantis Viešųjų pirkimų įstatymo 46 straipsnio 1 dalimi – narius bei dalyvius arba nurodyti jei tokių organų ar dalyvių nėra.*

Aš, direktorius Deividas Varabauskas deklaruojau, kad pasiūlymo pateikimo dieną 2021-08-11 mano vadovaujamo Siginvesticijos, UAB atsakingi asmenys, vadovaujantis Viešųjų pirkimų įstatymo 46 straipsnio

1 dalimi, yra:

I. Valdyba (nesudaryta)

Jei sudaryta, nurodyti visus valdybos narius (vardas, pavardė):

- 1.
- 2.
- 3.

.....

II. Stebėtojų taryba (nesudaryta)

Jei sudaryta, nurodyti visus stebėtojų tarybos narius (vardas, pavardė):

- 1.
- 2.
- 3.

.....

III. Įmonėje nustatytas kiekybinis atstovavimas (ne)

Jei nustatytas kiekybinis atstovavimas, nurodyti juridinio asmens vardu veikiančius asmenis (vardas, pavardė):

- 1.
- 2.

.....

PASTABA. JEI ŠIOJE DEKLARACIJOJE NURODOMI ATSAKINGI ASMENYS:

– turi būti pateikiami Pirkimo dokumentų 2.3.2.1 punkte nurodyti dokumentai, patvirtinantys deklaracijoje nurodytų atsakingų asmenų pašalinimo pagrindų nebuvimą, vadovaujantis Viešųjų pirkimų įstatymo 46 straipsnio 1 dalimi. Jei asmuo ne Lietuvos Respublikos pilietis, turi būti pateikiamas asmens pilietybės šalies dokumentas.
– nurodyti dokumentai turi būti išduoti ne anksčiau kaip 60 dienų iki tos dienos, kai galimas laimėtojas turės pateikti dokumentus.

VALSTYBĖS ĮMONĖ REGISTRŲ CENTRAS

Lvovo g. 25-101, 09320 Vilnius, tel. (8 5) 268 8262, faks. (8 5) 268 8311, el. p. info@registrucentras.lt

**KOMPETENTINGŲ INSTITUCIJŲ TVARKOMŲ JUNGTINIŲ DUOMENŲ APIE VIEŠŲJŲ
PIRKIMŲ PROCEDŪROJE DALYVAUJANTĮ TIEKĖJĄ (JURIDINĮ ASMENĮ)
PAŽYMA**

2021-08-31 Nr. 571410

| | |
|---|---|
| Tiekėjo pavadinimas | UAB "Saulės elektrinių ranga" |
| Tiekėjo kontaktinė informacija: | |
| mobilusis telefonas | +37060281979 |
| elektroninio pašto adresas | info@eterniasolar.lt |
| internetu svetainės adresas | www.eterniasolar.lt |
| Buhalterio (buhalterių) ar kito (kitų) asmens (asmens), turinčio (turinčių) teisę surašyti ir pasirašyti tiekėjo apskaitos dokumentus, vardas, pavardė | TATJANA SĖLINTIENĖ |
| <u>Juridinių asmenų registras:</u> | |
| kodas | 305010827 |
| teisinė forma | Uždaroji akcinė bendrovė |
| teisinis statusas | Teisinis statusas neįregistruotas |
| buveinė (adresas) | Vilnius, Kauno g. 16-307 |
| Vadovo, kito valdymo ar priežiūros organo nario ar kito asmens, turinčio (turinčių) teisę atstovauti tiekėjui ar jį kontroliuoti, jo vardu priimti sprendimą, sudaryti sandorį, vardas, pavardė | ROMANAS GAUČYS |
| įregistravimo data | 2019-02-06 |
| <u>Valstybinė mokesčių inspekcija prie Lietuvos Respublikos finansų ministerijos:</u> | |
| duomenys apie tiekėjo atsiskaitymą su valstybės, savivaldybių biudžetais ir valstybės pinigų fondais | Atsiskaitęs |
| Duomenų suformavimo data | 2021-08-31 |
| <u>Valstybinio socialinio draudimo fondo valdyba prie Socialinės apsaugos ir darbo ministerijos:</u> | |
| duomenys apie tiekėjo atsiskaitymą su Valstybinio socialinio draudimo fondu | Neįsiskolinęs |
| Duomenų suformavimo data | 2021-08-30 |
| <u>Įtariamųjų, kaltinamųjų ir nuteistųjų registras:</u> | |
| duomenys apie tiekėją | Dėl UAB "Saulės elektrinių ranga", kodas 305010827, per pastaruosius 5 metus nėra priimtas ir įsiteisėjęs apkaltinamasis teismo nuosprendis už nusikalstamas veikas, nurodytas Lietuvos Respublikos viešųjų pirkimų įstatymo 46 straipsnio 1 dalyje ir 3 dalyje. |
| duomenys apie tiekėjo vadovą, kitą valdymo ar priežiūros organo narį ar kitą (kitus) asmenį (asmenis), turintį (turinčius) teisę atstovauti tiekėjui ar jį kontroliuoti, jo vardu priimti sprendimą, sudaryti sandorį | Romanui Gaučiui, gim. [redaguota], per pastaruosius 5 metus nėra priimtas ir įsiteisėjęs apkaltinamasis teismo nuosprendis ir jis neturi neišnykusio ar nepanaikinto teistumo už nusikalstamas veikas, nurodytas Lietuvos Respublikos viešųjų pirkimų įstatymo 46 straipsnio 1 dalyje. |
| duomenys apie tiekėjo buhalterį (buhalterius) ar kitą (kitus) asmenį (asmenis), turintį (turinčius) teisę surašyti ir pasirašyti tiekėjo apskaitos | Tatjanai Sėlintienei, gim. [redaguota], per pastaruosius 5 metus nėra priimtas ir įsiteisėjęs apkaltinamasis teismo nuosprendis ir ji neturi |

dokumentus **neišnykusio ar nepanaikinto teistumo už nusikalstamas
veikas, nurodytas Lietuvos Respublikos viešųjų
pirkimų įstatymo 46 straipsnio 1 dalyje.**
Duomenų suformavimo data **2021-08-31**

Pažymą išspausdino:

Juridinių asmenų registro departamento JAR Vilniaus
skyriaus Vilniaus 3 juridinių asmenų registro grupės
Vyriausiasis registratorius

BORISAS JAKOVLEVAS

A. V.